

Test Booklet Code

પરિક્ષા પુસ્તિકાનો કોડ

No. : 7773743

This Booklet contains 44 pages.
આ પુસ્તિકામાં 44 પાનાં છે.

AYRUSE

R6

Do not open this Test Booklet until you are asked to do so.

જ્યાં સુધી કહેવામાં ન આવે ત્યાં સુધી આ પુસ્તિકા ખોલવી નહીં.

Read carefully the Instructions on the Back Cover of this Test Booklet.

આ પરિક્ષા પુસ્તિકાના પાછળના કવર પર આપેલ સૂચનાઓ ધ્યાનથી વાંચો.

Important Instructions :

1. The Answer Sheet is inside this Test Booklet. When you are directed to open the Test Booklet, take out the Answer Sheet and fill in the particulars on side-1 and side-2 carefully with blue/black ball point pen only.
2. The test is of 3 hours duration and Test Booklet contains 180 questions. Each question carries 4 marks. For each correct response, the candidate will get 4 marks. For each incorrect response, one mark will be deducted from the total scores. The maximum marks are 720.
3. Use Blue/Black Ball Point Pen only for writing particulars on this page/markings responses.
4. Rough work is to be done on the space provided for this purpose in the Test Booklet only.
5. On completion of the test, the candidate must hand over the Answer Sheet to the invigilator before leaving the Room/Hall. The candidates are allowed to take away this Test Booklet with them.
6. The CODE for this Booklet is R6. Make sure that the CODE printed on Side-2 of the Answer Sheet is the same as that on this Test Booklet. In case of discrepancy, the candidate should immediately report the matter to the Invigilator for replacement of both the Test Booklet and the Answer Sheet.
7. The candidates should ensure that the Answer Sheet is not folded. Do not make any stray marks on the Answer Sheet. Do not write your Roll No. anywhere else except in the specified space in the Test Booklet/ Answer Sheet.
8. Use of white fluid for correction is NOT permissible on the Answer Sheet.

અગત્યની સૂચનાઓ :

1. આ પરિક્ષાપુસ્તિકાની અંદર ઉત્તરવહિ છે. જ્યારે આપને પરિક્ષા પુસ્તિકા ખોલવાનું કહેવામાં આવે, ત્યારે ઉત્તરવહિ નિકાળી બાજુ-1 અને બાજુ-2 પરની વિગતો ફક્ત વાદળી/કાળી બોલ પોઈન્ટ પેનથી સાવધાની સાથે ભરો.
2. પરિક્ષાનો ગાળો 3 કલાકનો છે અને આ પુસ્તિકામાં 180 પ્રશ્નો છે. પ્રત્યેક પ્રશ્ન 4 માર્કનો છે. પ્રત્યેક સાચા જવાબ માટે પરિક્ષાર્થીને 4 માર્ક આપવામાં આવશે. પ્રત્યેક ખોટા જવાબ માટે કુલ માર્કમાંથી 1 માર્ક ઓછો કરવામાં આવશે. મહત્તમ માર્ક 720 છે.
3. આ પાનાં પર લખાણ લખતી વખતે કે નિશાની કરતી વખતે ફક્ત વાદળી/કાળી બોલ પોઈન્ટ પેનનો પ્રયોગ કરો.
4. રફ કાર્ય હેતુ આ પુસ્તિકામાં આપેલ નિર્ધારિત સ્થાનમાંજ કરો.
5. પરિક્ષા સંપન્ન થયા પછી, પરિક્ષાર્થી રૂમ/હોલ છોડતાં પહેલા ઉત્તરવહિ વર્ગ-નિરિક્ષકને અવશ્ય પાછી આપે. પરિક્ષાર્થી પોતાની સાથે આ પ્રશ્ન-પુસ્તિકા લઈ જઈ શકે છે.
6. આ પુસ્તિકાનો કોડ R6 છે. એ ખાતરી કરીલો કે આ પુસ્તિકાનો કોડ, ઉત્તરવહિના બાજુ-2 પર છાપેલ કોડ સાથે મેળ ખાય છે. જો તે અલગ હોય તો પરિક્ષાર્થી બીજી પરિક્ષા પુસ્તિકા અને ઉત્તરવહિ લેવા નિરિક્ષકને તુરંત જાણ કરે.
7. પરિક્ષાર્થી એ સુનિશ્ચિત કરે કે આ ઉત્તરવહિ વળે નહીં અને તેના પર કોઈ નિશાન ન કરે. પરિક્ષાર્થી પોતાનો અનુક્રમ પ્રશ્ન-પુસ્તિકા/ઉત્તરવહિમાં નિર્ધારિત સ્થાન સિવાય અન્ય ક્યાંય લખવો નહીં.
8. ઉત્તરવહિમાં કોઈપણ પ્રકારના સુધારા માટે વ્હાઈટ-ઈન્કનો ઉપયોગ કરવાની અનુમતિ નથી.

In case of any ambiguity in translation of any question, English version shall be treated as final.

પ્રશ્નોનાં અનુવાદમાં કોઈ અસ્પષ્ટતાની સ્થિતિમાં, અંગ્રેજી સંસ્કરણને જ અંતિમ માનવામાં આવશે.

Name of the Candidate (in Capitals) : PATEL NIDHI PARESH RUMAR

પરિક્ષાર્થીનું નામ (મોટા અક્ષરોમાં) :

Roll Number : in figures 220811843

અનુક્રમ : અંકોમાં

: in words Two Two zero eight one one eight four three

Centre of Examination (in Capitals) : UNNATI ENGLISH ACADEMY

પરિક્ષા કેન્દ્ર (મોટા અક્ષરોમાં) :

Candidate's Signature : Patel

પરિક્ષાર્થીની સહી :

Fascimile signature stamp of Centre Superintendent :

Invigilator's Signature :

નિરિક્ષકની સહી :

1. The concept of "Omnis cellula-e cellula" regarding cell division was first proposed by :
 - (1) Aristotle
 - (2) Rudolf Virchow
 - (3) Theodore Schwann
 - (4) Schleiden
2. Which of these following methods is the most suitable for disposal of nuclear waste ?
 - (1) Bury the waste within rocks deep below the Earth's surface
 - (2) Shoot the waste into space
 - (3) Bury the waste under Antarctic ice-cover
 - (4) Dump the waste within rocks under deep ocean
3. Which of the following is the most important cause for animals and plants being driven to extinction ?
 - (1) Alien species invasion
 - (2) Habitat loss and fragmentation
 - (3) Drought and floods
 - (4) Economic exploitation
4. Conversion of glucose to glucose-6-phosphate, the first irreversible reaction of glycolysis, is catalyzed by :
 - (1) Phosphofructokinase
 - (2) Aldolase
 - (3) Hexokinase
 - (4) Enolase
5. Which of the following immune responses is responsible for rejection of kidney graft ?
 - (1) Cell-mediated immune response
 - (2) Auto-immune response
 - (3) Humoral immune response
 - (4) Inflammatory immune response
6. Which of the statements given below is **not** true about formation of Annual Rings in trees ?
 - (1) Annual rings are not prominent in trees of temperate region.
 - (2) Annual ring is a combination of spring wood and autumn wood produced in a year.
 - (3) Differential activity of cambium causes light and dark bands of tissue - early and late wood respectively.
 - (4) Activity of cambium depends upon variation in climate.

1. કોષવિભાજન માટે "ઓમ્નીસ-સેલ્યુલા-એ-સેલ્યુલા" વાદ પ્રથમ વાર આમના દ્વારા રજૂ થયો :
 - (1) એરિસ્ટોટલ
 - (2) રૂડોલ્ફ વિરચોવ
 - (3) થીઓડોર સ્વાન
 - (4) શ્લેઇડન
2. નીચે પૈકીની કઈ પદ્ધતિ આણ્વીય કચરાના નિકાલ માટે સૌથી વધુ અનુકૂળ છે ?
 - (1) ભૂમિની સપાટી નીચે પેટાળમાં ખડકોની વચ્ચે કચરાને દાટી દો.
 - (2) કચરાને આકાશમાં ફેંકી દો.
 - (3) એન્ટાર્કટિકના બરફ નીચે કચરાને દાટી દો.
 - (4) ઊંડા મહાસાગરોમાં ખડકોની વચ્ચે કચરાને ઠાલવી દો.
3. નીચે પૈકી કયું વનસ્પતિ અને પ્રાણીના લુપ્ત થવા તરફ દોરી જનાર અગત્યના કારણો તરીકે છે ?
 - (1) અજાણી જાતિઓનું ચડી આવવું
 - (2) નિવાસ સ્થાન નો નાશ અને નાનાટૂકડાઓમાં વિભાજન
 - (3) દુષ્કાળ અને પૂર
 - (4) આર્થિક વિદોહન (શોષણ)
4. ગ્લાયકોલીસીસ પ્રક્રિયા માં પ્રથમ અપ્રતિવર્તી ક્રિયા કે જેમાં ગ્લુકોઝ નું ગ્લુકોઝ-6-ફોસ્ફેટ માં પરિવર્તન થાય છે તે આના દ્વારા ઉદ્દીપન પામે છે :
 - (1) ફોસ્ફોફ્રુક્ટોકાયનેઝ
 - (2) આલ્ડોલેઝ
 - (3) હેક્ઝોકાયનેઝ
 - (4) ઈનોલેઝ
5. નીચે પૈકીનો કયો ઈમ્યુન રિસ્પોન્સ કિડની ગ્રાફ્ટના (પ્રત્યાર્પણ) અસ્વીકાર માટે જવાબદાર છે ?
 - (1) સેલ-મેડીયેટેડ ઈમ્યુન રિસ્પોન્સ
 - (2) ઓટો-ઈમ્યુન રિસ્પોન્સ
 - (3) હ્યુમોરલ ઈમ્યુન રિસ્પોન્સ
 - (4) ઈન્ફલેમેટરી (દાહપ્રેરક) ઈમ્યુન રિસ્પોન્સ
6. વૃક્ષોમાં વાર્ષિક વલયો ના નિર્માણ માટે નીચે પૈકી કયું વિધાન સાચુ નથી ?
 - (1) સમશીતોષ્ણ વિસ્તારના વૃક્ષોમાં વાર્ષિક વલય એ ધ્યાનાકર્ષક નથી હોતુ.
 - (2) વાર્ષિક વલય એ વર્ષ દરમિયાન બનતા વસંતકાષ્ઠ અને શરદ કાષ્ઠના સંયોજન થી બને છે.
 - (3) એધાની જુદી જુદી કાર્યશિલતાને કારણે આછા અને ઘાટ્ટા પટ્ટાઓની પેશી જોવા મળે છે જે અનુક્રમે પૂર્વકાષ્ઠ અને પશ્ચકાષ્ઠ છે.
 - (4) એધાની ક્રિયાશીલતા હવામાનના ફેરફાર પર આધારીત હોય.

7. A gene locus has two alleles A, a. If the frequency of dominant allele A is 0.4, then what will be the frequency of homozygous dominant, heterozygous and homozygous recessive individuals in the population?
- (1) 0.16 (AA); 0.36 (Aa); 0.48 (aa)
 - (2) 0.36 (AA); 0.48 (Aa); 0.16 (aa)
 - (3) 0.16 (AA); 0.24 (Aa); 0.36 (aa)
 - (4) 0.16 (AA); 0.48 (Aa); 0.36 (aa)
8. Select the correct sequence for transport of sperm cells in male reproductive system.
- (1) Testis → Epididymis → Vasa efferentia → Vas deferens → Ejaculatory duct → Inguinal canal → Urethra → Urethral meatus
 - (2) Testis → Epididymis → Vasa efferentia → Rete testis → Inguinal canal → Urethra
 - (3) Seminiferous tubules → Rete testis → Vasa efferentia → Epididymis → Vas deferens → Ejaculatory duct → Urethra → Urethral meatus
 - (4) Seminiferous tubules → Vasa efferentia → Epididymis → Inguinal canal → Urethra
9. Which of the following statements is incorrect?
- (1) Prions consist of abnormally folded proteins.
 - (2) Viroids lack a protein coat.
 - (3) Viruses are obligate parasites.
 - (4) Infective constituent in viruses is the protein coat.
10. In some plants, the female gamete develops into embryo without fertilization. This phenomenon is known as:
- (1) Parthenogenesis
 - (2) Autogamy
 - (3) Parthenocarpy
 - (4) Syngamy
11. Which of the following statements is incorrect?
- (1) Yeasts have filamentous bodies with long thread-like hyphae.
 - (2) Morels and truffles are edible delicacies.
 - (3) *Claviceps* is a source of many alkaloids and LSD.
 - (4) Conidia are produced exogenously and ascospores endogenously.
7. જનીન સ્થાન બે વૈકલ્પિક જનીનો A, a ધરાવે છે. જો પ્રભાવી અલીલ A ની આવૃત્તિ 0.4 હોય તો સમયુગ્મી પ્રભાવી, વિષમયુગ્મી તેમજ સમયુગ્મી પ્રચ્છન્ન વાળી વ્યક્તિની વસતીમાં આવૃત્તિ કેટલી હશે?
- (1) 0.16 (AA); 0.36 (Aa); 0.48 (aa)
 - (2) 0.36 (AA); 0.48 (Aa); 0.16 (aa)
 - (3) 0.16 (AA); 0.24 (Aa); 0.36 (aa)
 - (4) 0.16 (AA); 0.48 (Aa); 0.36 (aa)
8. નર પ્રજનનતંત્રમાં શુક્રકોષોના વહનનો સાચો માર્ગ પસંદ કરો.
- (1) શુક્રપિંડ → અધિવૃષણ → શુક્રવાહિકા → શુક્રવાહિનીઓ → સ્ખલન નલિકા → ઈંચીનલ કેનાલ → મૂત્રમાર્ગ → યુરેથ્રલ મીટસ
 - (2) શુક્રપિંડ → અધિવૃષણ → શુક્રવાહિકા → રેટે શુક્રપિંડ → ઈંચીનલ કેનાલ → મૂત્રમાર્ગ
 - (3) શુક્રોત્પાદક નલિકાઓ → રેટે શુક્રપિંડ → શુક્રવાહિકા → અધિવૃષણ → શુક્રવાહિનીઓ → સ્ખલન નલિકા → મૂત્રમાર્ગ → યુરેથ્રલ મીટસ
 - (4) શુક્રોત્પાદક નલિકાઓ → શુક્રવાહિકા → અધિવૃષણ → ઈંચીનલ કેનાલ → મૂત્રમાર્ગ
9. નીચે પૈકી કયું વિધાન સાચું નથી ?
- (1) પ્રીઓન્સ એ અનિયમિત રીતે વળાંકોવાળુ પ્રોટીન ધરાવે છે.
 - (2) વાઇરોઇડ્સ પ્રોટીન કવચ ધરાવતા નથી.
 - (3) વાઇરસ એ અવિકલ્પી પરોપજીવી છે.
 - (4) વાઇરસનુ પ્રોટીન આવરણ એ સંક્રમણ કરનાર ઘટક છે.
10. કેટલીક વનસ્પતિઓમાં, માદા જન્યુજનક એ ફલન પામ્યા વગર ભ્રૂણમાં વિકાસ પામે છે. આ ઘટનાને આ કહેવાય છે :
- (1) અસંયોગીજનન
 - (2) સ્વફલન
 - (3) અફલિતતા
 - (4) સંયુગ્મન
11. નીચે પૈકી કયું વિધાન સાચું નથી ?
- (1) યીસ્ટ એ એક તંતુમય શરીર રચના ધરાવે છે, સાથે તે લાંબા તંતુમય સૂકાય વાળી હોય છે.
 - (2) મોરેલ્સ અને ટ્રફલ્સ એ સ્વાદિષ્ટ ખાદ્ય છે.
 - (3) ક્લોવિસેપ્સ એ ઘણા આલ્કલોઇડ્સ અને LSD નો સ્ત્રોત છે.
 - (4) કણીબીજાણુઓ બહિર્ભૂત રીતે અને આસ્કોબીજાણુઓ અંતર્ભૂત રીતે ઉત્પન્ન થાય છે.

12. What map unit (Centimorgan) is adopted in the construction of genetic maps ?
- (1) A unit of distance between genes on chromosomes, representing 50% cross over.
 - (2) A unit of distance between two expressed genes, representing 10% cross over.
 - (3) A unit of distance between two expressed genes, representing 100% cross over.
 - (4) A unit of distance between genes on chromosomes, representing 1% cross over.
13. Which of the following statements is **not** correct ?
- (1) Lysosomes are formed by the process of packaging in the endoplasmic reticulum.
 - (2) Lysosomes have numerous hydrolytic enzymes.
 - (3) The hydrolytic enzymes of lysosomes are active under acidic pH.
 - (4) Lysosomes are membrane bound structures.
14. Which of the following muscular disorders is inherited ?
- (1) Botulism
 - (2) Tetany
 - (3) Muscular dystrophy
 - (4) Myasthenia gravis
15. Respiratory Quotient (RQ) value of tripalmitin is :
- (1) 0.09
 - (2) 0.9
 - (3) 0.7
 - (4) 0.07
16. In *Antirrhinum* (Snapdragon), a red flower was crossed with a white flower and in F_1 generation, pink flowers were obtained. When pink flowers were selfed, the F_2 generation showed white, red and pink flowers. Choose the **incorrect** statement from the following :
- (1) Law of Segregation does not apply in this experiment.
 - (2) This experiment does not follow the Principle of Dominance.
 - (3) Pink colour in F_1 is due to incomplete dominance.
 - (4) Ratio of F_2 is $\frac{1}{4}$ (Red) : $\frac{2}{4}$ (Pink) : $\frac{1}{4}$ (White)

12. જનીન નકશાની રચના કરવા માટે કયો એકમ (સેન્ટીમોર્ગન) અંગીકૃત કરાય છે ?
- (1) એ જનીનો વચ્ચેનું રંગસૂત્ર પર અંતર કે જે 50% વ્યતિકરણ નું પ્રતિનિધિત્વ કરે.
 - (2) બે પ્રદર્શિત (અભિવ્યક્ત) જનીન કે જે 10% વ્યતિકરણ નું પ્રતિનિધિત્વ કરે તે એકમ અંતર.
 - (3) બે પ્રદર્શિત જનીન કે જે 100% વ્યતિકરણ નું પ્રતિનિધિત્વ કરે તે એકમ અંતર.
 - (4) એ જનીનો રંગસૂત્ર પર કે જે 1% વ્યતિકરણ નું પ્રતિનિધિત્વ કરે તે એકમ અંતર.
13. નીચે પૈકી કયું વિધાન સાચુ નથી ?
- (1) લાયસોઝોમ્સનું નિર્માણ, અંતઃકોષરસજાળમાં પેકેજીંગ પ્રક્રિયા દ્વારા થાય છે.
 - (2) લાયસોઝોમ્સ માં ઘણા જળવિભાજીત ઉત્સેચકો હોય છે.
 - (3) લાયસોઝોમ્સના જળવિભાજીત ઉત્સેચકોએ એસિડિક pH માં સક્રિય હોય છે.
 - (4) લાયસોઝોમ્સ રસસ્તર આવરિત રચના છે.
14. નીચે પૈકીની કઈ સ્નાયુ સંબંધી અનિયમીતતા વારસાગત હોય છે ?
- (1) બોટ્યુલીઝમ
 - (2) ટીટેની
 - (3) સ્નાયુમથ દુર્બિકાર (મસ્ક્યુલર ડિસ્ટ્રોફી)
 - (4) માયેસ્થેનીઆ ગ્રેવીસ
15. ટ્રાઇપાલમીટીન માટે શ્વસન અચળાંક (RQ) મૂલ્ય આ છે :
- (1) 0.09
 - (2) 0.9
 - (3) 0.7
 - (4) 0.07
16. એન્ટીરીનમ (સ્નેપડ્રેગોન) ના લાલ પુષ્પોવાળા છોડ સાથે સફેદ પુષ્પોવાળા છોડ નું સંકરણ કરાવતા F_1 માં ગુલાબી પુષ્પો મળે છે. જ્યારે ગુલાબી પુષ્પોવાળા F_1 નુ સ્વફલન થાય ત્યારે F_2 મળે છે તેમાં સફેદ, લાલ અને ગુલાબી પુષ્પો મળે છે. નીચે પૈકી ખોટું વિધાન પસંદ કરો.
- (1) આ પ્રયોગમાં વિશ્લેષણનો નિયમ લાગુ પડતો નથી.
 - (2) આ પ્રયોગ પ્રભુત્વના નિયમ ને અનુસરતો નથી.
 - (3) F_1 માં ગુલાબી પુષ્પો મળે તે અપૂર્ણ પ્રભાવિતાને કારણે છે.
 - (4) F_2 માં જે પ્રમાણ મળે છે તે $\frac{1}{4}$ (લાલ) : $\frac{2}{4}$ (ગુલાબી) : $\frac{1}{4}$ (સફેદ)

17. *Thiobacillus* is a group of bacteria helpful in carrying out :

- (1) Denitrification
- (2) Nitrogen fixation
- (3) Chemoautotrophic fixation
- (4) Nitrification

18. Grass leaves curl inwards during very dry weather. Select the most appropriate reason from the following :

- (1) Tyloses in vessels
- (2) Closure of stomata
- (3) Flaccidity of bulliform cells
- (4) Shrinkage of air spaces in spongy mesophyll

19. What is the site of perception of photoperiod necessary for induction of flowering in plants ?

- (1) Leaves
- (2) Lateral buds
- (3) Pulvinus
- (4) Shoot apex

20. Drug called 'Heroin' is synthesized by :

- (1) nitration of morphine
- (2) methylation of morphine
- (3) acetylation of morphine
- (4) glycosylation of morphine

21. Extrusion of second polar body from egg nucleus occurs :

- (1) simultaneously with first cleavage
- (2) after entry of sperm but before fertilization
- (3) after fertilization
- (4) before entry of sperm into ovum

22. The ciliated epithelial cells are required to move particles or mucus in a specific direction. In humans, these cells are mainly present in :

- (1) Bronchioles and Fallopian tubes
- (2) Bile duct and Bronchioles
- (3) Fallopian tubes and Pancreatic duct
- (4) Eustachian tube and Salivary duct

17. થીઓબેસિલસ એ બેક્ટેરિયા નો સમૂહ છે જે આ ક્રિયા કરવામાં મદદ રૂપ બને છે :

- (1) ડીનાઈટ્રીફિકેશન
- (2) નાઈટ્રોજન સ્થાયીકરણ
- (3) કેમોઓટોટ્રોફિક સ્થાયીકરણ
- (4) નાઈટ્રીફિકેશન

18. અતિ શુષ્ક હવામાનમાં ઘાસના પર્ણો અંદરની તરફ અંતર્વલન પામે છે. આના માટે જવાબદાર બંધબેસતુ યોગ્ય કારણ પસંદ કરો.

- (1) જલવાહિનીમાં ટાયલોસીસ
- (2) પર્ણરંધ્રોનું બંધ થવું
- (3) ભેજગ્રાહિ કોષોની નરમાશ (સંકોચન)
- (4) શિથિલોતક મધ્યપર્ણ પેશીમાં વાતઅવકાશનું સંકોચન

19. પ્રકાશ સામાયીકતા માટે કયું ક્ષેત્ર તે પ્રકાશ ગ્રાહ્ય તરીકે વનસ્પતિમાં જોવા મળે છે કે જે વનસ્પતિમાં પુષ્પોદ્ભવ માટે જરૂરી હોય છે ?

- (1) પર્ણો
- (2) પાર્શ્વીય કલિકા
- (3) કુલેલો પર્ણતલ
- (4) પ્રસોહાગ્ર

20. 'હેરોઈન' નામે ઓળખાતુ ઔષધ એ આના દ્વારા સંશ્લેષિત થાય છે :

- (1) મોર્ફીનનું નાઈટ્રેશન
- (2) મોર્ફીનનું મીથાયલેશન
- (3) મોર્ફીનનું એસીટાયલેશન
- (4) મોર્ફીનનું ગ્લાયકોસાયલેશન

21. અંડકોષકેન્દ્રમાંથી દ્વિતીય ધ્રુવકાયની બહાર ફેંકવાની ક્રિયા :

- (1) પ્રથમ વિખંડનની સાથોસાથ થાય છે.
- (2) શુક્રકોષના પ્રવેશ પછી પણ ફલન પહેલાં થાય છે.
- (3) ફલન બાદ થાય છે.
- (4) અંડકોષમાં શુક્રકોષના પ્રવેશ પહેલાં થાય છે.

22. ચોક્કસ દિશામાં કણો કે શ્લેષ્મના વહન માટે પક્ષમલ અવિચ્છેદીય કોષો આવશ્યક છે. માનવીમાં આ કોષો, મુખ્યત્વે આમાં હાજર હોય છે :

- (1) સૂક્ષ્મ શ્વાસવાહિકા અને અંડવાહિની
- (2) પીત્તનળી અને સૂક્ષ્મ શ્વાસવાહિકા
- (3) અંડવાહિની અને સ્વાદુપિંડ નલિકા
- (4) યુસ્ટેશિયન નલિકા અને લાળ નલિકા

23. Match the Column - I with Column - II :

Column - I	Column - II
(a) P - wave	(i) Depolarisation of ventricles
(b) QRS complex	(ii) Repolarisation of ventricles
(c) T - wave	(iii) Coronary ischemia
(d) Reduction in the size of T - wave	(iv) Depolarisation of atria
	(v) Repolarisation of atria

Select the correct option.

(a)	(b)	(c)	(d)
(1) (ii)	(iii)	(v)	(iv)
(2) (iv)	(i)	(ii)	(iii)
(3) (iv)	(i)	(ii)	(v)
(4) (ii)	(i)	(v)	(iii)

24. Pinus seed **cannot** germinate and establish without fungal association. This is because :

- (1) its seeds contain inhibitors that prevent germination.
- (2) its embryo is immature.
- (3) it has obligate association with mycorrhizae.
- (4) it has very hard seed coat.

25. Which of the following ecological pyramids is generally inverted ?

- (1) Pyramid of biomass in a sea
- (2) Pyramid of numbers in grassland
- (3) Pyramid of energy
- (4) Pyramid of biomass in a forest

26. Which of the following contraceptive methods do involve a role of hormone ?

- (1) Pills, Emergency contraceptives, Barrier methods
- (2) Lactational amenorrhea, Pills, Emergency contraceptives
- (3) Barrier method, Lactational amenorrhea, Pills
- (4) CuT, Pills, Emergency contraceptives

23. કોલમ - I ને કોલમ - II સાથે યોગ્ય રીતે જોડો :

કોલમ - I	કોલમ - II
(a) P - તરંગ	(i) કોષકોનું વિદ્યુતીકરણ
(b) QRS સંકુલ	(ii) કોષકોનું પુનઃધ્રુવીકરણ
(c) T - તરંગ	(iii) કોરોનરી ઈસ્કેમિયા
(d) T - તરંગના કદમાં ઘટાડો	(iv) કણકોનું વિદ્યુતીકરણ
	(v) કણકોનું પુનઃધ્રુવીકરણ

નીચેમાંથી સાચો વિકલ્પ પસંદ કરો.

(a)	(b)	(c)	(d)
(1) (ii)	(iii)	(v)	(iv)
(2) (iv)	(i)	(ii)	(iii)
(3) (iv)	(i)	(ii)	(v)
(4) (ii)	(i)	(v)	(iii)

24. પાયનસના બીજ, ફંગલ (કૂગ) તંતુઓ સાથે સંબંધ રાખ્યા વગર અંકુરીત થઈ શકતા નથી. આવું બને છે કારણ કે :

- (1) તેના બીજો, અવરોધકો ધરાવે છે કે જે અંકુરણને અટકાવે છે.
- (2) તેનો ભ્રૂણ અવિકસીત હોય છે.
- (3) તેનો કવકજાળ સાથે અવિકલ્પી સંબંધ હોય છે.
- (4) તેનું બીજવરણ ઘણું કઠણ હોય છે.

25. નીચે પૈકી કયા પરિસ્થિતિકીય પિરામિડો સામાન્ય રીતે ઊંધા હોય છે ?

- (1) સમુદ્રના જૈવભારના પિરામિડ
- (2) ઘાસના મેદાન ના સંખ્યાના પિરામિડ
- (3) શક્તિના પિરામિડ
- (4) જંગલના જૈવભારના પિરામિડ

26. નીચે પૈકીની કઈ ગર્ભનિરોધક પદ્ધતિમાં અંતઃસ્રાવ ભાગ ભજવે છે ?

- (1) ગોળીઓ, ઈમર્જન્સી કોન્ટ્રાસેપ્ટીવ્સ, બેરીયર (અંતરાય) મેથડ
- (2) લેક્ટેશનલ એમેનોરીઆ, ગોળીઓ, ઈમર્જન્સી કોન્ટ્રાસેપ્ટીવ્સ
- (3) બેરીયર મેથડ, લેક્ટેશનલ એમેનોરીઆ, ગોળીઓ
- (4) CuT, ગોળીઓ, ઈમર્જન્સી કોન્ટ્રાસેપ્ટીવ્સ

27. The shorter and longer arms of a submetacentric chromosome are referred to as :

- (1) m-arm and n-arm respectively
- (2) s-arm and l-arm respectively
- (3) p-arm and q-arm respectively
- (4) q-arm and p-arm respectively

28. Match the following hormones with the respective disease :

- | | |
|--------------------|-------------------------|
| (a) Insulin | (i) Addison's disease |
| (b) Thyroxin | (ii) Diabetes insipidus |
| (c) Corticoids | (iii) Acromegaly |
| (d) Growth Hormone | (iv) Goitre |
| | (v) Diabetes mellitus |

Select the correct option.

- | | (a) | (b) | (c) | (d) |
|-----|------|------|-------|-------|
| (1) | (ii) | (iv) | (i) | (iii) |
| (2) | (v) | (i) | (ii) | (iii) |
| (3) | (ii) | (iv) | (iii) | (i) |
| (4) | (v) | (iv) | (i) | (iii) |

29. Select the correct option.

- (1) There are seven pairs of vertebrosteral, three pairs of vertebrochondral and two pairs of vertebral ribs.
- (2) 8th, 9th and 10th pairs of ribs articulate directly with the sternum.
- (3) 11th and 12th pairs of ribs are connected to the sternum with the help of hyaline cartilage.
- (4) Each rib is a flat thin bone and all the ribs are connected dorsally to the thoracic vertebrae and ventrally to the sternum.

30. Match the following organisms with their respective characteristics :

- | | |
|--------------------------|-------------------------|
| (a) <i>Pila</i> | (i) Flame cells |
| (b) <i>Bombyx</i> | (ii) Comb plates |
| (c) <i>Pleurobrachia</i> | (iii) Radula |
| (d) <i>Taenia</i> | (iv) Malpighian tubules |

Select the correct option from the following :

- | | (a) | (b) | (c) | (d) |
|-----|-------|------|-------|------|
| (1) | (iii) | (ii) | (iv) | (i) |
| (2) | (iii) | (ii) | (i) | (iv) |
| (3) | (iii) | (iv) | (ii) | (i) |
| (4) | (ii) | (iv) | (iii) | (i) |

27. સબમેટાસેન્ટ્રિક રંગસૂત્રોની ટૂંકી ભૂજ અને લાંબી ભૂજઓને આ રીતે ઉલ્લેખ કરવામાં આવે છે :

- (1) અનુક્રમે m-ભૂજ અને n-ભૂજ
- (2) અનુક્રમે s-ભૂજ અને l-ભૂજ
- (3) અનુક્રમે p-ભૂજ અને q-ભૂજ
- (4) અનુક્રમે q-ભૂજ અને p-ભૂજ

28. નીચેના અંતઃસ્રાવોને તેમના સંબંધિત રોગો સાથે યોગ્ય રીતે જોડો :

- | | |
|----------------------|--------------------------|
| (a) ઈન્સ્યુલિન | (i) એડિસન્સ ડિસિઝ |
| (b) થાઈરોક્સિન | (ii) ડાયાબિટીસ ઈન્સીપીડસ |
| (c) કોર્ટિકોઈડ્સ | (iii) એક્રોમેગાલી |
| (d) વૃદ્ધિ અંતઃસ્રાવ | (iv) ગોઈટર |
| | (v) ડાયાબિટીસ મેલીટસ |

સાચો વિકલ્પ પસંદ કરો.

- | | (a) | (b) | (c) | (d) |
|-----|------|------|-------|-------|
| (1) | (ii) | (iv) | (i) | (iii) |
| (2) | (v) | (i) | (ii) | (iii) |
| (3) | (ii) | (iv) | (iii) | (i) |
| (4) | (v) | (iv) | (i) | (iii) |

29. સાચો વિકલ્પ પસંદ કરો.

- (1) સાત જોડ વર્ટીબ્રોસ્ટર્નલ, ત્રણ જોડ વર્ટીબ્રોકોન્ડ્રલ અને બે જોડ વર્ટીબ્રલ રીબ્સ આવેલી છે.
- (2) પાંસળીઓની 8 મી, 9 મી અને 10 મી જોડ સીધે સીધી ઉરોસ્થિ સાથે જોડાયેલી છે.
- (3) પાંસળીઓની 11 મી તેમજ 12 મી જોડ કાયવત્ કાસ્થિની મદદથી ઉરોસ્થિ સાથે જોડાયેલી છે.
- (4) પ્રત્યેક પાંસળી એ ચપટું પાતળું અસ્થિ છે અને બધીજ પાંસળીઓ પૃષ્ઠ તરફ ઉરસીય કરોડકાઓ સાથે તેમજ વક્ષ તરફ ઉરોસ્થિ સાથે જોડાયેલી છે.

30. નીચેના પ્રાણીઓને તેમની સંબંધિત લાક્ષણિકતા સાથે જોડો :

- | | |
|--------------------|------------------------|
| (a) પાઈલા | (i) જ્યોત કોષો |
| (b) બોમ્બેક્સ | (ii) કંકત તકતીઓ |
| (c) પ્લુરોબ્રેકિયા | (iii) રેત્રિકા |
| (d) ટેનીયા | (iv) માલ્પિગિયન નલિકાઓ |

સાચો વિકલ્પ પસંદ કરો.

- | | (a) | (b) | (c) | (d) |
|-----|-------|------|-------|------|
| (1) | (iii) | (ii) | (iv) | (i) |
| (2) | (iii) | (ii) | (i) | (iv) |
| (3) | (iii) | (iv) | (ii) | (i) |
| (4) | (ii) | (iv) | (iii) | (i) |

31. What is the direction of movement of sugars in phloem ?

- (1) Bi-directional
- (2) Non-multidirectional
- (3) Upward
- (4) Downward

32. Which part of the brain is responsible for thermoregulation ?

- (1) Medulla oblongata
- (2) Cerebrum
- (3) Hypothalamus
- (4) Corpus callosum

33. Xylem translocates :

- (1) Water, mineral salts, some organic nitrogen and hormones
- (2) Water only
- (3) Water and mineral salts only
- (4) Water, mineral salts and some organic nitrogen only

34. Which one of the following equipments is essentially required for growing microbes on a large scale, for industrial production of enzymes ?

- (1) Bioreactor
- (2) BOD incubator
- (3) Sludge digester
- (4) Industrial oven

35. DNA precipitation out of a mixture of biomolecules can be achieved by treatment with :

- (1) Chilled chloroform
- (2) Isopropanol
- (3) Chilled ethanol
- (4) Methanol at room temperature

36. Match the hominids with their correct brain size :

- | | | |
|----------------------------------|-------|--------------|
| (a) <i>Homo habilis</i> | (i) | 900 cc |
| (b) <i>Homo neanderthalensis</i> | (ii) | 1350 cc |
| (c) <i>Homo erectus</i> | (iii) | 650 - 800 cc |
| (d) <i>Homo sapiens</i> | (iv) | 1400 cc |

Select the correct option.

- | | | | |
|-----------|-------|------|------|
| (a) | (b) | (c) | (d) |
| (1) (iv) | (iii) | (i) | (ii) |
| (2) (iii) | (i) | (iv) | (ii) |
| (3) (iii) | (ii) | (i) | (iv) |
| (4) (iii) | (iv) | (i) | (ii) |

31. અત્રવાહક પેશીમાં શર્કરાના વહનની દિશા કઈ હોય છે ?

- (1) દ્વિ-દિશાકિય
- (2) બહુદિશાલીન (Non-multidirectional)
- (3) ઉર્ધ્વગામી
- (4) અધોગામી

32. ઉષ્માના નિયમન માટે મગજનો કયો ભાગ જવાબદાર છે ?

- (1) લંબમજ્જા
- (2) બૃહદ મસ્તિષ્ક
- (3) હાઈપોથેલેમસ
- (4) કેલોસમ કાય

33. જલવાહક સ્થાનાંતરીત કરે છે :

- (1) પાણી, ખનીજ ક્ષારો, કેટલાક કાર્બનિક નાઈટ્રોજન અને અંતઃસ્રાવો
- (2) માત્ર પાણી
- (3) માત્ર પાણી અને ખનીજ ક્ષારો
- (4) માત્ર પાણી, ખનીજ ક્ષારો અને કેટલાક કાર્બનિક નાઈટ્રોજન

34. સૂક્ષ્મજીવોની વૃદ્ધિ કરી તેમાંથી ઉત્સેચકોનું બહોળા પ્રમાણમાં ઔદ્યોગિક ઉત્પાદન મેળવવા માટે નીચે માંથી કયું સાધન ઉપયોગમાં લેવાય છે ?

- (1) બાયોરીએક્ટર
- (2) BOD ઈન્ક્યુબેટર
- (3) સ્લજ ડાયજેસ્ટર
- (4) ઈન્ડસ્ટ્રીયલ ઓવન

35. જૈવ આણુઓના મિશ્રણમાંથી DNA નું અવક્ષેપણ એ આના સાથે પ્રક્રિયા કરીને મેળવાય છે :

- (1) અતિશીત ક્લોરોફોર્મ
- (2) આઈસોપ્રોપેનોલ
- (3) અતિશીત ઈથેનોલ
- (4) રૂમના તાપમાને મીથેનોલ

36. હોમીનીડ્સ ને તેમના મગજના સાચા કદ સાથે યોગ્ય રીતે જોડો :

- | | | |
|---------------------------|-------|--------------|
| (a) હોમો હેબિલિસ | (i) | 900 cc |
| (b) હોમો નીઅન્ડરથેલેન્સીસ | (ii) | 1350 cc |
| (c) હોમો ઈરેક્ટસ | (iii) | 650 - 800 cc |
| (d) હોમો સેપીઅન્સ | (iv) | 1400 cc |

સાચો વિકલ્પ પસંદ કરો.

- | | | | |
|-----------|-------|------|------|
| (a) | (b) | (c) | (d) |
| (1) (iv) | (iii) | (i) | (ii) |
| (2) (iii) | (i) | (iv) | (ii) |
| (3) (iii) | (ii) | (i) | (iv) |
| (4) (iii) | (iv) | (i) | (ii) |

37. From evolutionary point of view, retention of the female gametophyte with developing young embryo on the parent sporophyte for some time, is first observed in :
- (1) Gymnosperms
 - (2) Liverworts
 - (3) Mosses
 - (4) Pteridophytes
38. Consider following features :
- (a) Organ system level of organisation
 - (b) Bilateral symmetry
 - (c) True coelomates with segmentation of body
- Select the correct option of animal groups which possess all the above characteristics.
- (1) Annelida, Mollusca and Chordata
 - (2) Annelida, Arthropoda and Chordata
 - (3) Annelida, Arthropoda and Mollusca
 - (4) Arthropoda, Mollusca and Chordata
39. Which of the following statements regarding mitochondria is incorrect ?
- (1) Mitochondrial matrix contains single circular DNA molecule and ribosomes.
 - (2) Outer membrane is permeable to monomers of carbohydrates, fats and proteins.
 - (3) Enzymes of electron transport are embedded in outer membrane.
 - (4) Inner membrane is convoluted with infoldings.
40. Polyblend, a fine powder of recycled modified plastic, has proved to be a good material for :
- (1) making tubes and pipes
 - (2) making plastic sacks
 - (3) use as a fertilizer
 - (4) construction of roads
41. Which of the following factors is responsible for the formation of concentrated urine ?
- (1) Hydrostatic pressure during glomerular filtration.
 - (2) Low levels of antidiuretic hormone.
 - (3) Maintaining hyperosmolarity towards inner medullary interstitium in the kidneys.
 - (4) Secretion of erythropoietin by Juxtaglomerular complex.
37. ઉદ્ભવિકાસના દષ્ટિકોણ પ્રમાણે પિતૃ બીજાણુજનક ઉપર, માદા જન્યુજનક, વિકાસ પામતા ભ્રૂણ સાથે જોવા મળે તે પ્રથમવાર આમાં જોવા મળ્યું :
- (1) અનાવૃત બીજધારી
 - (2) લીવરવર્ટ્સ
 - (3) મોસીસ
 - (4) ત્રિઅંગી
38. નીચેની લાક્ષણિકતાઓને ધ્યાને લો :
- (a) અંગ સ્તરનું આયોજન
 - (b) દ્વિપાર્થસમ સમરચના
 - (c) ખંડીય શરીર રચના સાથે સાચી શરીરગુહા ધરાવે છે
- ઉપરની બધીજ લાક્ષણિકતાઓ ધરાવતા હોય તેવા પ્રાણી જુથોને દર્શાવતો સાચો વિકલ્પ પસંદ કરો.
- (1) વલયકૃમિ (નુપૂરક), મૃદુકાય અને મેરૂંડડી
 - (2) વલયકૃમિ (નુપૂરક), સંધિપાદ અને મેરૂંડડી
 - (3) વલયકૃમિ (નુપૂરક), સંધિપાદ અને મૃદુકાય
 - (4) સંધિપાદ, મૃદુકાય અને મેરૂંડડી
39. કણાભસૂત્રના સંદર્ભમાં નીચે પૈકીનું કયું વિધાન સાચું નથી ?
- (1) કણાભસૂત્રીય આધારક એકજ ચક્રીય DNA અણુ તેમજ રીબોઝોમ ધરાવે છે.
 - (2) બાહ્યપટલ કાર્બોહાઈડ્રેટો, ચરબી અને પ્રોટીનના મોનોમર્સ માટે પ્રવેશશીલ છે.
 - (3) વીજાણુ પરિવહન સાથે સંકળાયેલા ઉત્સેચકો બાહ્ય પટલમાં ખૂંપેલા હોય છે.
 - (4) અંતર્વલનને લીધે અંત:પટલ ગુંચળાદાર હોય છે.
40. પોલીબ્લેન્ડ, કે જે રીસાઈકલ પરિવર્તીત પ્લાસ્ટીક માંથી મેળવાયેલ સૂક્ષ્મ પાઉડર છે તે એક સારા પદાર્થ તરીકે આના માટે છે :
- (1) ટ્યુબ્સ અને પાઈપ બનાવવા માટે
 - (2) પ્લાસ્ટીક ગુણ બનાવવા
 - (3) ખાતર તરીકે વપરાશ
 - (4) રસ્તાના નિર્માણ માટે
41. સાંદ્ર મૂત્રના નિર્માણ માટે નીચે પૈકીનું કયુ પરીબળ જવાબદાર છે ?
- (1) ગ્લોમેરુલર ગાળણ દરમ્યાન હાઈડ્રોસ્ટેટીક પ્રેશર
 - (2) એન્ટી-ડાયયુરેટિક અંત:સ્રાવનું નીચું પ્રમાણ (ઓછી માત્રા)
 - (3) મૂત્રપીંડમાં મજ્જક આંતરાલીય પ્રવાહી પ્રત્યે ઊંચી ઓસ્મોલારિટીની જાળવણી
 - (4) જક્સ્ટા ગ્લોમેરુલર સંકુલ દ્વારા ઈરિથ્રોપોએટીનનો સ્રાવ

42. What would be the heart rate of a person if the cardiac output is 5 L, blood volume in the ventricles at the end of diastole is 100 mL and at the end of ventricular systole is 50 mL ?

- (1) 125 beats per minute
- (2) 50 beats per minute
- (3) 75 beats per minute
- (4) 100 beats per minute

43. Match the following structures with their respective location in organs :

- | | |
|--------------------------|-----------------------|
| (a) Crypts of Lieberkühn | (i) Pancreas |
| (b) Glisson's Capsule | (ii) Duodenum |
| (c) Islets of Langerhans | (iii) Small intestine |
| (d) Brunner's Glands | (iv) Liver |

Select the correct option from the following :

- | | (a) | (b) | (c) | (d) |
|-----|-------|------|------|-------|
| (1) | (iii) | (ii) | (i) | (iv) |
| (2) | (iii) | (i) | (ii) | (iv) |
| (3) | (ii) | (iv) | (i) | (iii) |
| (4) | (iii) | (iv) | (i) | (ii) |

44. Which of the following protocols did aim for reducing emission of chlorofluorocarbons into the atmosphere ?

- (1) Geneva Protocol
- (2) Montreal Protocol
- (3) Kyoto Protocol
- (4) Gothenburg Protocol

45. The frequency of recombination between gene pairs on the same chromosome as a measure of the distance between genes was explained by :

- (1) Sutton Boveri
- (2) T.H. Morgan
- (3) Gregor J. Mendel
- (4) Alfred Sturtevant

46. Persistent nucellus in the seed is known as :

- (1) Tegmen
- (2) Chalaza
- (3) Perisperm
- (4) Hilum

42. જો કાર્ડિયક આઉટપુટ 5 L હોય, ક્ષેપકમાં તેના શિથિલનને અંતે રૂધિરનો જથ્થો 100 mL હોય અને ક્ષેપકના આકુંચનને અંતે 50 mL હોય તો, વ્યક્તિનો હૃદ દર (ધબકારાઓનો દર) શું હશે ?

- (1) પ્રતિ મિનિટ 125 ધબકારા
- (2) પ્રતિ મિનિટ 50 ધબકારા
- (3) પ્રતિ મિનિટ 75 ધબકારા
- (4) પ્રતિ મિનિટ 100 ધબકારા

43. નીચેની રચનાઓને અંગોમાં તેના સંબંધીત સ્થાન સાથે જોડો :

- | | |
|---------------------------|--------------------|
| (a) લિબરકુન્હની ખાંચો | (i) સ્વાદુષિંડ |
| (b) ગ્લિસનની કેપ્સ્યુલ | (ii) પક્વાશય |
| (c) લેન્ગરહાન્સના કોષપુંજ | (iii) નાનુ આંતરડું |
| (d) બ્રુનરની ગ્રંથિઓ | (iv) યકૃત |

નીચેનામાંથી સાચો વિકલ્પ પસંદ કરો.

- | | (a) | (b) | (c) | (d) |
|-----|-------|------|------|-------|
| (1) | (iii) | (ii) | (i) | (iv) |
| (2) | (iii) | (i) | (ii) | (iv) |
| (3) | (ii) | (iv) | (i) | (iii) |
| (4) | (iii) | (iv) | (i) | (ii) |

44. નીચે પૈકીનો કયો પ્રોટોકોલ (ધારો) વાતાવરણમાં ક્લોરોફ્લુરોકાર્બનના એમીશનને ઘટાડવા માટે નક્કી કરાયો છે ?

- (1) જીનેવા પ્રોટોકોલ
- (2) મોન્ટ્રીયલ પ્રોટોકોલ
- (3) ક્યોટો પ્રોટોકોલ
- (4) ગોથેન્બર્ગ પ્રોટોકોલ

45. જનીન જોડ કે જે એ જ રંગસૂત્ર પર આવેલ હોય તેના પુનઃજોડાણની શક્યતા તેના વચ્ચે રહેલા અંતર પર નિર્ભર હોય છે તેવું આમના દ્વારા સમજાવવામાં આવ્યું :

- (1) સટન બોવેરી
- (2) ટી.એચ. મોર્ગન
- (3) ગ્રેગર જે. મેન્ડલ
- (4) આલફ્રેડ સ્ટર્ટવેન્ટ

46. બીજમાં કાયમી પૂવદિહ ને આ કહેવાય છે :

- (1) અંતઃબીજાવરણ (ટેગમેન)
- (2) અંડતલ
- (3) પ્રદેહશોષ (પેરીસ્પર્મ)
- (4) બીજકેન્દ્ર

47. Placentation, in which ovules develop on the inner wall of the ovary or in peripheral part, is :

- (1) Free central
- (2) Basal
- (3) Axile
- (4) Parietal

48. How does steroid hormone influence the cellular activities ?

- (1) Using aquaporin channels as second messenger.
- (2) Changing the permeability of the cell membrane.
- (3) Binding to DNA and forming a gene-hormone complex.
- (4) Activating cyclic AMP located on the cell membrane.

49. Match the following organisms with the products they produce :

- | | |
|-------------------------------------|-------------------|
| (a) <i>Lactobacillus</i> | (i) Cheese |
| (b) <i>Saccharomyces cerevisiae</i> | (ii) Curd |
| (c) <i>Aspergillus niger</i> | (iii) Citric Acid |
| (d) <i>Acetobacter aceti</i> | (iv) Bread |
| | (v) Acetic Acid |

Select the correct option.

- | | | | |
|-----------|------|-------|-------|
| (a) | (b) | (c) | (d) |
| (1) (ii) | (i) | (iii) | (v) |
| (2) (ii) | (iv) | (v) | (iii) |
| (3) (ii) | (iv) | (iii) | (v) |
| (4) (iii) | (iv) | (v) | (i) |

50. What triggers activation of protoxin to active Bt toxin of *Bacillus thuringiensis* in boll worm ?

- (1) Acidic pH of stomach
- (2) Body temperature
- (3) Moist surface of midgut
- (4) Alkaline pH of gut

51. Which of the following features of genetic code does allow bacteria to produce human insulin by recombinant DNA technology ?

- (1) Genetic code is specific
- (2) Genetic code is not ambiguous
- (3) Genetic code is redundant
- (4) Genetic code is nearly universal

47. એવો જરાયુવિન્યાસ, કે જેમાં અંડકો એ બીજાશયની આંતરિક દિવાલ અથવાં પરીધર્તી ભાગ પર થી ઉદ્ભવે તેને આ કહે છે :

- (1) મુક્ત કેન્દ્રસ્થ
- (2) તલસ્થ
- (3) અક્ષસ્થ
- (4) ચર્મવર્તી

48. સ્ટીરોઈડ અંતઃસ્રાવો કેવી રીતે કોષીય ક્રિયા વિધીને અસર કરે છે ?

- (1) એક્વાપોરીન ચેનલ્સનો ઉપયોગ દ્વિતીયક સંદેશક તરીકે.
- (2) કોષરસસ્તરની પારગમ્યતામાં બદલાવ (ફેરફાર) પ્રેરે છે.
- (3) DNA સાથે બેંડાઈ જનીન-અંતઃસ્રાવ સંકુલ બનાવે છે.
- (4) કોષરસસ્તર પર ગોઠવાયેલા ચક્રિય AMP ને સક્રિય કરે છે.

49. નીચેના સજીવોને તેઓ દ્વારા નિર્મિત પ્રોડક્ટ સાથે યોગ્ય રીતે જોડો :

- | | |
|---------------------------|---------------------|
| (a) લેક્ટોબેસિલસ | (i) ચીઝ |
| (b) સેકેરોમાયસિસ સેરેવીસી | (ii) દહીં |
| (c) એસ્પર્જિલસ નાઈજર | (iii) સાઈટ્રિક એસિડ |
| (d) એસેટોબેક્ટર એસેટી | (iv) બ્રેડ |
| | (v) એસેટિક એસિડ |

સાચો વિકલ્પ પસંદ કરો.

- | | | | |
|-----------|------|-------|-------|
| (a) | (b) | (c) | (d) |
| (1) (ii) | (i) | (iii) | (v) |
| (2) (ii) | (iv) | (v) | (iii) |
| (3) (ii) | (iv) | (iii) | (v) |
| (4) (iii) | (iv) | (v) | (i) |

50. બોલવર્મમાં આવેલ બેસિલસ થુરીનજનસીસ માં એવું શું છે કે જે પ્રોટોક્સીન ના ઉછેરને ઉત્પ્રેરીત કરીને તેને સક્રિય Bt ટોક્સીનમાં ફેરવી શકે ?

- (1) જઠરની એસીડિક pH
- (2) શરીર નું તાપમાન
- (3) મધ્યાંત્રની ભીની સપાટી
- (4) આંત્રની આલ્કલાઈન pH

51. જનીન સંકેતનું નીચે પૈકીનું કયું લક્ષણ બેક્ટેરીયાને પુનઃસંયોજીત DNA ટેકનોલોજી દ્વારા માનવ ઈન્સ્યુલીન નું નિર્માણ કરવા દે છે ?

- (1) જનીન સંકેત ચોક્કસ (સ્પેસિફિક) હોય છે.
- (2) જનીન સંકેત અસંદિગ્ધ હોય છે.
- (3) જનીન સંકેત વ્યર્થ હોય છે.
- (4) જનીન સંકેત લગભગ સાર્વત્રિક હોય છે.

52. Which of the following glucose transporters is insulin-dependent ?
- (1) GLUT IV
 - (2) GLUT I
 - (3) GLUT II
 - (4) GLUT III
53. Select the correctly written scientific name of Mango which was first described by Carolus Linnaeus :
- (1) *Mangifera Indica*
 - (2) *Mangifera indica* Car. Linn.
 - (3) *Mangifera indica* Linn.
 - (4) *Mangifera indica*
54. What is the fate of the male gametes discharged in the synergid ?
- (1) One fuses with the egg and other fuses with central cell nuclei.
 - (2) One fuses with the egg, other(s) degenerate(s) in the synergid.
 - (3) All fuse with the egg.
 - (4) One fuses with the egg, other(s) fuse(s) with synergid nucleus.
55. Which of the following can be used as a biocontrol agent in the treatment of plant disease ?
- (1) *Lactobacillus*
 - (2) *Trichoderma*
 - (3) *Chlorella*
 - (4) *Anabaena*
56. In a species, the weight of newborn ranges from 2 to 5 kg. 97% of the newborn with an average weight between 3 to 3.3 kg survive whereas 99% of the infants born with weights from 2 to 2.5 kg or 4.5 to 5 kg die. Which type of selection process is taking place ?
- (1) Cyclical Selection
 - (2) Directional Selection
 - (3) Stabilizing Selection
 - (4) Disruptive Selection
52. નીચે પૈકીનું કયું ગ્લુકોઝનું વાહક ઈન્સ્યુલીન પર અવલંબીત છે ?
- (1) GLUT IV
 - (2) GLUT I
 - (3) GLUT II
 - (4) GLUT III
53. કેરીનું સાચી રીતે લખેલું વૈજ્ઞાનિક નામ નીચેમાંથી પસંદ કરો કે જે કાર્લસ લિનિયસે સૌ પ્રથમ વર્ણવેલું.
- (1) *Mangifera Indica*
 - (2) *Mangifera indica* Car. Linn.
 - (3) *Mangifera indica* Linn.
 - (4) *Mangifera indica*
54. નર જન્યુઓ કે જે સહાયક કોષોમાં મુક્ત થાય પછી તેનું ભાવી શું હોય છે ?
- (1) એક અંડકોષ સાથે મિલન પામે છે અને અન્ય દ્વિતીય (કેન્દ્રસ્થ) કોષ કેન્દ્રો સાથે મિલન પામે છે.
 - (2) એક અંડકોષ સાથે મિલન પામે છે અને અન્ય એક તે સહાયક કોષમાં અવનત પામે છે.
 - (3) બધા અંડકોષ સાથે મિલન પામે છે.
 - (4) એક અંડકોષ સાથે મિલન પામે છે અને અન્ય સહાયક કોષના કોષકેન્દ્ર સાથે મિલન પામે છે.
55. વનસ્પતિ રોગની સારવાર માટે નીચે પૈકી શું જૈવિકનિયંત્રણ (બાયોકન્ટ્રોલ) એજન્ટ તરીકે વપરાય છે ?
- (1) લેક્ટોબેસીલસ
 - (2) ટ્રાયકોડર્મા
 - (3) ક્લોરેલા
 - (4) એનાબીના
56. એક જાતિમાં નવજાતનું વજન 2 થી 5 kg વચ્ચેનું હોય છે. 97% નવજાત પૈકીના સરેરાશ 3 થી 3.3 kg વજન ધરાવતા નવજાત બચી જાય છે જ્યારે 99% ઈન્ફન્ટસ 2 થી 2.5 kg કે 4.5 થી 5 kg વજન ધરાવતા જન્મે છે તેઓ મૃત્યુ પામે છે. તો આ કયા પ્રકારની પસંદગીની પ્રક્રિયા છે ?
- (1) સાર્થકલીક (ચક્રિય) સિલેક્શન
 - (2) ડાયરેક્શનલ સિલેક્શન
 - (3) સ્ટેબિલાઈઝીંગ સિલેક્શન
 - (4) ડીસરપ્ટીવ સિલેક્શન

57. Following statements describe the characteristics of the enzyme Restriction Endonuclease. Identify the **incorrect** statement.

- (1) The enzyme recognizes a specific palindromic nucleotide sequence in the DNA.
- (2) The enzyme cuts DNA molecule at identified position within the DNA.
- (3) The enzyme binds DNA at specific sites and cuts only one of the two strands.
- (4) The enzyme cuts the sugar-phosphate backbone at specific sites on each strand.

58. Match the following genes of the Lac operon with their respective products :

- | | |
|------------|----------------------------|
| (a) i gene | (i) β -galactosidase |
| (b) z gene | (ii) Permease |
| (c) a gene | (iii) Repressor |
| (d) y gene | (iv) Transacetylase |

Select the **correct** option.

- | | (a) | (b) | (c) | (d) |
|-----|-------|-------|------|------|
| (1) | (iii) | (iv) | (i) | (ii) |
| (2) | (i) | (iii) | (ii) | (iv) |
| (3) | (iii) | (i) | (ii) | (iv) |
| (4) | (iii) | (i) | (iv) | (ii) |

59. Purines found both in DNA and RNA are :

- (1) Cytosine and thymine
- (2) Adenine and thymine
- (3) Adenine and guanine
- (4) Guanine and cytosine

60. Consider the following statements :

- (A) Coenzyme or metal ion that is tightly bound to enzyme protein is called prosthetic group.
- (B) A complete catalytic active enzyme with its bound prosthetic group is called apoenzyme.

Select the **correct** option.

- (1) (A) is false but (B) is true.
- (2) Both (A) and (B) are true.
- (3) (A) is true but (B) is false.
- (4) Both (A) and (B) are false.

57. નીચેના વિધાનો રેસ્ટ્રીક્શન એન્ડોન્યુક્લિયેઝ ઉત્સેચકની લાક્ષણિકતા દર્શાવે છે. ખોટું વિધાન ઓળખો.

- (1) DNA પર આવેલ પેલીન્ડ્રોમીક ન્યુક્લિઓટાઇડ શ્રેણી ને આ ઉત્સેચક ઓળખી શકે છે.
- (2) DNA ની અંદર ચોક્કસ સ્થાન ઓળખી આ ઉત્સેચક DNA અણુમાં કાપ મૂકે છે.
- (3) આ ઉત્સેચક DNA ને ચોક્કસ સ્થાને જોડે છે અને માત્ર બે પૈકી કોઈ એક શૃંખલા પર કાપ મૂકે છે.
- (4) આ ઉત્સેચક દરેક શૃંખલા પર સુગર-ફોસ્ફેટ માળખાને ચોક્કસ સ્થાને કાપે છે.

58. લેક ઓપેરોનના નીચેના જનીનોને તેમની સંબંધિત નીપજ સાથે જોડો :

- | | |
|------------|-----------------------------|
| (a) i જનીન | (i) β -ગેલેક્ટોસાઇડેઝ |
| (b) z જનીન | (ii) પર્મિએઝ |
| (c) a જનીન | (iii) રીપ્રેસર |
| (d) y જનીન | (iv) ટ્રાન્સએસિટાઇલેઝ |

સાચો વિકલ્પ પસંદ કરો :

- | | (a) | (b) | (c) | (d) |
|-----|-------|-------|------|------|
| (1) | (iii) | (iv) | (i) | (ii) |
| (2) | (i) | (iii) | (ii) | (iv) |
| (3) | (iii) | (i) | (ii) | (iv) |
| (4) | (iii) | (i) | (iv) | (ii) |

59. DNA અને RNA બંનેમાં જે પ્યુરીન જોવા મળે છે તે આ છે :

- (1) સાયટોસીન અને થાયમીન
- (2) એડેનીન અને થાયમીન
- (3) એડેનીન અને ગ્વાનીન
- (4) ગ્વાનીન અને સાયટોસીન

PW AG
PUCUT

60. નીચેના વિધાનોને ધ્યાને લઈ :

- (A) ઉત્સેચકીય પ્રોટીન સાથે મજબૂત રીતે જોડાયેલા સહઉત્સેચકો કે ધાતુ આયનો પ્રોસ્થેટિક સમૂહ કહેવાય છે.
- (B) સંપૂર્ણ કેટેલાઈટિક સક્રિય ઉત્સેચક અને તેની સાથે જોડાયેલ પ્રોસ્થેટિક જૂથને એપોએન્ઝાઇમ (સહઉત્સેચક) કહે છે.

સાચો વિકલ્પ પસંદ કરો :

- (1) (A) ખોટું છે પરંતુ (B) સાચું છે.
- (2) (A) અને (B) બંને સાચા છે.
- (3) (A) સાચું છે પરંતુ (B) ખોટું છે.
- (4) (A) અને (B) બંને ખોટા છે.

R6

61. Concanavalin A is :
- (1) a pigment
 - (2) an alkaloid
 - (3) an essential oil
 - (4) a lectin
62. Identify the correct pair representing the causative agent of typhoid fever and the confirmatory test for typhoid.
- (1) *Salmonella typhi* / Widal test
 - (2) *Plasmodium vivax* / UTI test
 - (3) *Streptococcus pneumoniae* / Widal test
 - (4) *Salmonella typhi* / Anthrone test
63. Select the incorrect statement.
- (1) Inbreeding helps in accumulation of superior genes and elimination of undesirable genes.
 - (2) Inbreeding increases homozygosity.
 - (3) Inbreeding is essential to evolve purelines in any animal.
 - (4) Inbreeding selects harmful recessive genes that reduce fertility and productivity.
64. Select the incorrect statement.
- (1) Human males have one of their sex-chromosome much shorter than the other.
 - (2) Male fruit fly is heterogametic.
 - (3) In male grasshoppers, 50% of sperms have no sex-chromosome.
 - (4) In domesticated fowls, sex of progeny depends on the type of sperm rather than egg.
65. Due to increasing air-borne allergens and pollutants, many people in urban areas are suffering from respiratory disorder causing wheezing due to :
- (1) reduction in the secretion of surfactants by pneumocytes.
 - (2) benign growth on mucous lining of nasal cavity.
 - (3) inflammation of bronchi and bronchioles.
 - (4) proliferation of fibrous tissues and damage of the alveolar walls.

61. કોન્કેનાવેલીન A આ છે :
- (1) રંગકણ
 - (2) આલ્કલોઈડ
 - (3) આવશ્યક તૈલ
 - (4) લેક્ટિન
62. ટાઈફોઈડ તાવ માટે રોગકર્તા સજીવ અને તેને પ્રમાણિત કરનાર કસોટીની સાચી જોડ પસંદ કરો.
- (1) સાલ્મોનેલા ટાયફી / વિડાલ કસોટી
 - (2) પ્લાઝમોડીયમ વાઈવેક્સ / UTI કસોટી
 - (3) સ્ટ્રેપ્ટોકોકસ ન્યુમોની / વિડાલ કસોટી
 - (4) સાલ્મોનેલા ટાયફી / એન્થ્રોન કસોટી
63. ખોટું વિધાન પસંદ કરો.
- (1) અંત:પ્રજનન ઉચ્ચ કોટીના જનીનોની જમાવટમાં તેમજ અનર્થચિંત જનીનોને દૂર કરવામાં મદદ કરે છે.
 - (2) અંત:પ્રજનન સમયુગ્મતા વધારે છે.
 - (3) અંત:પ્રજનન કોઈપણ પ્રાણીમાં શુદ્ધ વંશ (purelines) ના વિકાસ માટે જરૂરી છે/આવશ્યક છે.
 - (4) અંત:પ્રજનન નુકશાનકારક પ્રચ્છન્ન જનીનોને પસંદ કરે છે કે જે ફલનક્ષમતા અને પ્રોડક્ટીવિટી ઘટાડે છે.
64. ખોટું વિધાન પસંદ કરો.
- (1) નર માનવીમાં બે પૈકી એક લિંગી રંગસૂત્ર બીજા કરતાં ટૂંક હોય છે.
 - (2) નર ફળમાખી વિષમજન્યુક (હેટેરોગેમેટીક) છે.
 - (3) નર ગ્રાસ હોપરમાં, 50% શુક્રકોષો લિંગી-રંગસૂત્ર ધરાવતાં નથી.
 - (4) પાલતુ મરઘીઓમાં, સંતતિઓની જાતનો આધાર અંડકોષ (ઈંડુ) કરતાં શુક્રકોષ ના પ્રકાર પર રહેલો છે.
65. વાયુમય એલર્જન્સ તેમજ પ્રદૂષકોમાં વધારો થવાથી, શહેરી વિસ્તારોમાં ઘણી વ્યક્તિઓ શ્વસનતંત્ર સંબંધી અનિયમીતતાઓથી પીડાય છે જેથી શ્વાસોચ્છવાસ દરમિયાન સિસોટી જેવો અવાજ આવે છે. આ આને કારણે છે :
- (1) ન્યુમોસાઈટ્સ દ્વારા સર્ફેક્ટન્ટ્સના સ્ત્રાવમાં ઘટાડો.
 - (2) નાસિકા કોટરના મ્યુકોસલ પર ઘાતક નહિ તેવી વૃદ્ધિ.
 - (3) શ્વાસવાહિનીઓ તેમજ શ્વાસવાહિકાઓમાં દાહ (સોજો).
 - (4) રેષામય પેશીઓનો ઝડપી વધારો અને વાયુકોષોની દિવાલને નુકશાન.

English+Gujarati

66. Which of the following pair of organelles does not contain DNA ?
- (1) Nuclear envelope and Mitochondria
 - (2) Mitochondria and Lysosomes
 - (3) Chloroplast and Vacuoles
 - (4) Lysosomes and Vacuoles
67. Under which of the following conditions will there be no change in the reading frame of following mRNA ?
- 5' AACAGCGGUGCUAUU 3'
- (1) Deletion of GGU from 7th, 8th and 9th positions
 - (2) Insertion of G at 5th position
 - (3) Deletion of G from 5th position
 - (4) Insertion of A and G at 4th and 5th positions respectively
68. The correct sequence of phases of cell cycle is :
- (1) $G_1 \rightarrow S \rightarrow G_2 \rightarrow M$
 - (2) $M \rightarrow G_1 \rightarrow G_2 \rightarrow S$
 - (3) $G_1 \rightarrow G_2 \rightarrow S \rightarrow M$
 - (4) $S \rightarrow G_1 \rightarrow G_2 \rightarrow M$
69. What is the genetic disorder in which an individual has an overall masculine development, gynaecomastia, and is sterile ?
- (1) Down's syndrome
 - (2) Turner's syndrome
 - (3) Klinefelter's syndrome
 - (4) Edward syndrome
70. Colostrum, the yellowish fluid, secreted by mother during the initial days of lactation is very essential to impart immunity to the newborn infants because it contains :
- (1) Immunoglobulin A
 - (2) Natural killer cells
 - (3) Monocytes
 - (4) Macrophages
66. નીચે પૈકીની અંગિકાઓની કઈ જોડ DNA ધરાવતી નથી ?
- (1) કોષકેન્દ્રપટલ અને કણાભસૂત્રો
 - (2) કણાભસૂત્રો અને લાયસોઝોમ્સ
 - (3) ક્લોરોપ્લાસ્ટ અને રસધાનીઓ
 - (4) લાયસોઝોમ્સ અને રસધાનીઓ
67. નીચેના mRNA માં નીચે પૈકીની કઈ સ્થિતિમાં રીડિંગ ફ્રેમમાં કોઈ ફેરફાર થતો નથી ?
- 5' AACAGCGGUGCUAUU 3'
- (1) 7મા, 8મા અને 9મા સ્થાન પરથી GGU નું ડિલીશન
 - (2) 5મા સ્થાને G ને દાખલ કરવામાં આવે
 - (3) 5મા સ્થાન પરથી G નો લોપ થાય ત્યારે
 - (4) 4થા અને 5મા સ્થાન પર અનુક્રમે A અને G દાખલ કરવામાં આવે
68. કોષચક્ર ના વિવિધ તબક્કાઓની સાચી ગોઠવણી આ મુજબ છે :
- (1) $G_1 \rightarrow S \rightarrow G_2 \rightarrow M$
 - (2) $M \rightarrow G_1 \rightarrow G_2 \rightarrow S$
 - (3) $G_1 \rightarrow G_2 \rightarrow S \rightarrow M$
 - (4) $S \rightarrow G_1 \rightarrow G_2 \rightarrow M$
69. એ કઈ જનીનીક વિકૃતિ છે, કે જેમાં વ્યક્તિમાં નર વિકાસ, ગાયનેકોમેસ્ટીઆ અને વંધ્ય લક્ષણો જોવા મળે ?
- (1) ડાઉન્સ સિન્ડ્રોમ
 - (2) ટર્નર સિન્ડ્રોમ
 - (3) ક્લેઇનફેલ્ટર સિન્ડ્રોમ
 - (4) એડવર્ડ સિન્ડ્રોમ
70. દુગ્ધસ્રાવના શરૂઆતના દિવસોમાં માતા દ્વારા સ્રાવ કરવામાં આવતું પીળાશ પડતું પ્રવાહી - કોલોસ્ટ્રમ, નવજાત ઈન્ફન્ટ્સને રોગપ્રતિકારકતા મેળવવા માટે ખૂબ જ જરૂરી છે. કારણ કે તે આ ધરાવે છે :
- (1) ઈમ્યુનોગ્લોબ્યુલિન A
 - (2) નેસર્ગિક (કુદરતી) મારક કોષો
 - (3) મોનોસાઈટ્સ
 - (4) મેક્રોફેજસ

71. Which one of the following statements regarding post-fertilization development in flowering plants is **incorrect** ?
- (1) Ovules develop into embryo sac
 - (2) Ovary develops into fruit
 - (3) Zygote develops into embryo
 - (4) Central cell develops into endosperm
72. It takes very long time for pineapple plants to produce flowers. Which combination of hormones can be applied to artificially induce flowering in pineapple plants throughout the year to increase yield ?
- (1) Cytokinin and Abscisic acid
 - (2) Auxin and Ethylene
 - (3) Gibberellin and Cytokinin
 - (4) Gibberellin and Abscisic acid
73. Which one of the following is **not** a method of *in situ* conservation of biodiversity ?
- (1) Sacred Grove
 - (2) Biosphere Reserve
 - (3) Wildlife Sanctuary
 - (4) Botanical Garden
74. Phloem in gymnosperms lacks :
- (1) Both sieve tubes and companion cells
 - (2) Albuminous cells and sieve cells
 - (3) Sieve tubes only
 - (4) Companion cells only
75. Identify the cells whose secretion protects the lining of gastro-intestinal tract from various enzymes.
- (1) Duodenal Cells
 - (2) Chief Cells
 - (3) Goblet Cells
 - (4) Oxyntic Cells
76. Select the **correct** group of biocontrol agents.
- (1) *Nostoc*, *Azospirillum*, *Nucleopolyhedrovirus*
 - (2) *Bacillus thuringiensis*, Tobacco mosaic virus, Aphids
 - (3) *Trichoderma*, *Baculovirus*, *Bacillus thuringiensis*
 - (4) *Oscillatoria*, *Rhizobium*, *Trichoderma*

71. સપુષ્પ વનસ્પતિમાં ફલન બાદના વિકાસ માટે નીચે પૈકી કયું વિધાન ખોટું છે ?
- (1) અંડકો ભ્રૂણપુટ માં પરિણમે છે.
 - (2) બીજાશય ફળમાં પરિણમે છે.
 - (3) ફલિતાંડ એ ભ્રૂણમાં પરિણમે છે.
 - (4) દ્વિતીય (કેન્દ્રસ્થ) કોષમાંથી ભ્રૂણપોષ બને છે.
72. પાઈનેપલ વનસ્પતિમાં પુષ્પો ઉત્પન્ન થવામાં ઘણો વિલંબ થાય છે. એવો કયો અંતઃસ્રાવ વાપરવામાં આવે કે જેથી અકુદરતી રીતે પાઈનેપલ વનસ્પતિમાં પુષ્પોદ્ભવ પ્રેરીત કરી, સમગ્ર વર્ષ દરમ્યાન ઉત્પાદન વધારી શકાય ?
- (1) સાયટોકાયનીન અને એબ્સેસિક એસિડ
 - (2) ઓક્ઝીન અને ઈથીલીન
 - (3) જીબરેલીન અને સાયટોકાયનીન
 - (4) જીબરેલીન અને એબ્સેસિક એસિડ
73. નીચે પૈકી કઈ પદ્ધતિ જૈવ વિવિધતાના સ્વ-સ્થાન સંરક્ષણ માટેની પદ્ધતિ નથી ?
- (1) પવિત્ર સ્થાનો
 - (2) આરક્ષિત જૈવાવરણ (બાયોસ્ફીયર રીઝર્વ)
 - (3) વન્યજીવ અભયારણ્ય (વાઈલ્ડ લાઈફ સેન્યુરી)
 - (4) વનસ્પતિ ઉદ્યાન
74. અનાવૃત બીજધારીની અન્નવાહક પેશીમાં આનો અભાવ હોય છે :
- (1) ચાલની નલિકા અને સાથી કોષ બંને
 - (2) આલ્બ્યુમીનીયસ કોષો અને ચાલની કોષો
 - (3) માત્ર ચાલની નલિકા
 - (4) માત્ર સાથી કોષો
75. આ કોષોને ઓળખો કે જેમનો સ્રાવ, પાચન માર્ગના સ્તરને વિવિધ ઉત્સેચકોની અસરથી બચાવે છે.
- (1) પક્વાશયના કોષો
 - (2) પ્રધાન કોષો
 - (3) ગોબ્લેટ કોષો
 - (4) ઓક્ઝિન્ટીક કોષો
76. જૈવિક નિયંત્રણ કરનારા સાચા પ્રતિનિધીને (કારક) પસંદ કરો.
- (1) નોસ્ટોક, એઝોસ્પાયોઈરીલીયમ, ન્યુક્લિઓપોલીહેડ્રોવાઈરસ
 - (2) બેસિલસ થુરી-જીએન્સીસ, ટોબેકો મોઝાઈક વાઈરસ, એફિડ્સ
 - (3) ટ્રાઈકોડર્મા, બેક્ટ્યુલોવાઈરસ, બેસિલસ થુરી-જીએન્સીસ
 - (4) ઓસિલેટોરિયા, રાઈઝોબિયમ, ટ્રાઈકોડર્મા

77. Match Column - I with Column - II.

Column - I	Column - II
(a) Saprophyte	(i) Symbiotic association of fungi with plant roots
(b) Parasite	(ii) Decomposition of dead organic materials
(c) Lichens	(iii) Living on living plants or animals
(d) Mycorrhiza	(iv) Symbiotic association of algae and fungi

Choose the correct answer from the options given below :

	(a)	(b)	(c)	(d)
(1)	(ii)	(iii)	(iv)	(i)
(2)	(i)	(ii)	(iii)	(iv)
(3)	(iii)	(ii)	(i)	(iv)
(4)	(ii)	(i)	(iii)	(iv)

78. Which of the following is a commercial blood cholesterol lowering agent ?

- (1) Lipases
- (2) Cyclosporin A
- (3) Statin
- (4) Streptokinase

79. Which of the following is true for Golden rice ?

- (1) It has yellow grains, because of a gene introduced from a primitive variety of rice.
- (2) It is Vitamin A enriched, with a gene from daffodil.
- (3) It is pest resistant, with a gene from *Bacillus thuringiensis*.
- (4) It is drought tolerant, developed using *Agrobacterium* vector.

80. Tidal Volume and Expiratory Reserve Volume of an athlete is 500 mL and 1000 mL respectively. What will be his Expiratory Capacity if the Residual Volume is 1200 mL ?

- (1) 2700 mL
- (2) 1500 mL
- (3) 1700 mL
- (4) 2200 mL

77. કોલમ-I અને કોલમ-II ને યોગ્યરીતે જોડો :

કોલમ-I	કોલમ-II
(a) મૃતોપજીવી	(i) વનસ્પતિ મૂળ અને ફૂગ વચ્ચે સહજીવી સંબંધ
(b) પરીપજીવી	(ii) મૃત કાર્બનિક દ્રવ્યોનું વિઘટન
(c) લાઈકેન	(iii) જીવંત વનસ્પતિઓ અને પ્રાણીઓ પર જીવંત સંબંધ
(d) મૂળકવ્કબળ (માયકોરાઈઝી)	(iv) લીલ અને ફૂગ વચ્ચે સહજીવી સંબંધ

નીચેના માંથી યોગ્ય વિકલ્પ પસંદ કરો.

	(a)	(b)	(c)	(d)
(1)	(ii)	(iii)	(iv)	(i)
(2)	(i)	(ii)	(iii)	(iv)
(3)	(iii)	(ii)	(i)	(iv)
(4)	(ii)	(i)	(iii)	(iv)

78. નીચે પૈકીનું કયું રૂઢિરમાં કોલેસ્ટેરોલને નીચું લાવતું વ્યાપારીક પ્રતિનિધી (કારક) છે ?

- (1) લાઈપેઝીઝ
- (2) સાઈકલોસ્પોરિન A
- (3) સ્ટેટિન
- (4) સ્ટ્રેપ્ટોકોઈનેઝ

79. સુવર્ણ ડાંગર (સોનેરી ચોખા) માટે નીચે પૈકી કયું સાચું છે ?

- (1) તેના દાણા પીળા હોય છે, કારણ કે તેમાં ચોખાની આદિ વેરાયટી માંથી જનીનો મેળવાયેલા હોય છે.
- (2) તે વિટામીન A થી ભરપૂર હોય છે, ડેફોડીલ ના એક જનીન સાથે.
- (3) તે જીવાતરોધક છે તથા બેસીલસ થુરીનજીનસીસ ના એક જનીન સાથે હોય છે.
- (4) તે શુષ્કતા સહનશીલ, એગ્રોબેક્ટેરિયમ વાહક ના ઉપયોગ થી વિકસીત થયેલ છે.

80. એક રમતવીર (એથલેટ) નું ટાઈડલ વોલ્યુમ અને એક્સપાઈરેટરી વોલ્યુમ અનુક્રમે 500 mL અને 1000 mL છે. જો રેસિડ્યુઅલ વોલ્યુમ 1200 mL હોય તો, તેની એક્સપાઈરેટરી કેપેસિટી કેટલી હશે ?

- (1) 2700 mL
- (2) 1500 mL
- (3) 1700 mL
- (4) 2200 mL

T V
R V

R6

81. Cells in G₀ phase :

- (1) terminate the cell cycle
- (2) exit the cell cycle
- (3) enter the cell cycle
- (4) suspend the cell cycle

82. Select the **correct** sequence of organs in the alimentary canal of cockroach starting from mouth :

- (1) Pharynx → Oesophagus → Ileum → Crop → Gizzard → Colon → Rectum
- (2) Pharynx → Oesophagus → Crop → Gizzard → Ileum → Colon → Rectum
- (3) Pharynx → Oesophagus → Gizzard → Crop → Ileum → Colon → Rectum
- (4) Pharynx → Oesophagus → Gizzard → Ileum → Crop → Colon → Rectum

83. Which of the following pairs of gases is mainly responsible for green house effect ?

- (1) Carbon dioxide and Methane
- (2) Ozone and Ammonia
- (3) Oxygen and Nitrogen
- (4) Nitrogen and Sulphur dioxide

84. Variations caused by mutation, as proposed by Hugo de Vries, are :

- (1) small and directionless
- (2) random and directional
- (3) random and directionless
- (4) small and directional

85. Which of the following sexually transmitted diseases is **not** completely curable ?

- (1) Chlamydia
- (2) Gonorrhoea
- (3) Genital warts
- (4) Genital herpes

18

81. G₀ તબક્કામાં કોષો :

- (1) કોષચક્રનો અંત કરે છે
- (2) કોષચક્રમાંથી બહાર આવે છે
- (3) કોષચક્રમાં પ્રવેશે છે
- (4) કોષચક્રને અટકાવી દે છે

82. વંદાના પાચન માર્ગમાં મુખથી શરૂ કરીને અંગોની ગોઠવણીનો સાચો ક્રમ દર્શાવતો વિકલ્પ પસંદ કરો.

- (1) કંઠનળી → અત્રનળી → શેષાંત્ર → અત્ર સંગ્રહાશય → પેષણી → કોલોન → મળાશય
- (2) કંઠનળી → અત્રનળી → અત્ર સંગ્રહાશય → પેષણી → શેષાંત્ર → કોલોન → મળાશય
- (3) કંઠનળી → અત્રનળી → પેષણી → અત્ર સંગ્રહાશય → શેષાંત્ર → કોલોન → મળાશય
- (4) કંઠનળી → અત્રનળી → પેષણી → શેષાંત્ર → અત્ર સંગ્રહાશય → કોલોન → મળાશય

83. નીચે પૈકી વાયુઓની કઈ જોડ ગ્રીનહાઉસ અસર માટે જવાબદાર છે ?

- (1) કાર્બન ડાયોક્સાઇડ અને મીથેન
- (2) ઓઝોન અને એમોનીયા
- (3) ઓક્સીજન અને નાઈટ્રોજન
- (4) નાઈટ્રોજન અને સલ્ફર ડાયોક્સાઇડ

84. હુગો વ્રિસ દ્વારા રજૂ કરાયેલ કે વિવિધતા એ વિકૃતિ ને કારણે હોય છે તે આ છે :

- (1) નાની અને દિશાવિહિન
- (2) અસ્તવ્યસ્ત અને દિશાસહિત
- (3) અસ્તવ્યસ્ત અને દિશાવિહિન
- (4) નાની અને દિશાસહિત

85. નીચે પૈકીનો કયો જાતીય સંક્રમિત રોગ છે કે જેનો સંપૂર્ણપણે ઉપચાર થઈ શકતો નથી ?

- (1) ક્લેમીડાયેસિસ
- (2) ગોનોરિયા
- (3) જનનાંગીય મસા
- (4) જનનાંગીય હર્પેસ

86. Which of the following statements is correct ?

- (1) Cornea consists of dense matrix of collagen and is the most sensitive portion of the eye.
- (2) Cornea is an external, transparent and protective proteinaceous covering of the eye-ball.
- (3) Cornea consists of dense connective tissue of elastin and can repair itself.
- (4) Cornea is convex, transparent layer which is highly vascularised.

87. Select the hormone-releasing Intra-Uterine Devices.

- (1) Lippes Loop, Multiload 375
- (2) Vaults, LNG-20
- (3) Multiload 375, Progestasert
- (4) Progestasert, LNG-20

88. Use of an artificial kidney during hemodialysis may result in :

- (a) Nitrogenous waste build-up in the body
- (b) Non-elimination of excess potassium ions
- (c) Reduced absorption of calcium ions from gastro-intestinal tract
- (d) Reduced RBC production

Which of the following options is the most appropriate ?

- (1) (a) and (d) are correct
- (2) (a) and (b) are correct
- (3) (b) and (c) are correct
- (4) (c) and (d) are correct

89. Expressed Sequence Tags (ESTs) refers to :

- (1) Novel DNA sequences
- (2) Genes expressed as RNA
- (3) Polypeptide expression
- (4) DNA polymorphism

90. The Earth Summit held in Rio de Janeiro in 1992 was called :

- (1) for immediate steps to discontinue use of CFCs that were damaging the ozone layer.
- (2) to reduce CO₂ emissions and global warming.
- (3) for conservation of biodiversity and sustainable utilization of its benefits.
- (4) to assess threat posed to native species by invasive weed species.

86. નીચે પૈકીનું કયું વિધાન સાચું છે ?

- (1) પારદર્શક પટલ કોલેજનનું બનેલ ઘટ્ટ આધારક ધરાવે છે અને તે આંખનો સૌથી વધુ સંવેદી ભાગ છે.
- (2) પારદર્શક પટલ એ બાહ્ય, પારદર્શક અને રક્ષણાત્મક પ્રોટીનનું બનેલ આંખનું આવરણ છે.
- (3) પારદર્શક પટલ ઈલાસ્ટિન ની બનેલ સઘન સંયોજકપેશી ધરાવે છે અને પોતાની જાતે રીપેર થઈ શકે છે.
- (4) પારદર્શક પટલ બહિર્ગોળ, પારદર્શક સ્તર છે કે જે ખૂબજ વાહિનીઓ ધરાવતું હોય છે.

87. અંતઃસ્રાવનો સ્રાવ કરતાં ગર્ભાશયાંત્રીય સાધનને પસંદ કરો.

- (1) લિપેસ લૂપ, મલ્ટીલોડ 375
- (2) વાઉલ્ટ્સ, LNG-20
- (3) મલ્ટીલોડ 375, પ્રોજેસ્ટાસર્ટ
- (4) પ્રોજેસ્ટાસર્ટ, LNG-20

88. હીમોડાયલિસીસ દરમ્યાન કૃત્રિમ મૂત્રપિંડનો વપરાશ આમાં પરિણમી શકે છે :

- (a) શરીરમાં નાઇટ્રોજન યુક્ત અશુદ્ધિઓની જમાવટ.
- (b) વધારાના પોટેશિયમ આયનોનો નિકાલ થતો નથી.
- (c) પાચન માર્ગમાંથી કેલ્શિયમ આયનોના અભિશોષણ ઘટાડો.
- (d) RBC ના નિર્માણમાં ઘટાડો.

નીચેનામાંથી કયો વિકલ્પ સૌથી યોગ્ય છે ?

- (1) (a) અને (d) સાચા છે.
- (2) (a) અને (b) સાચા છે.
- (3) (b) અને (c) સાચા છે.
- (4) (c) અને (d) સાચા છે.

89. અભિવ્યક્ત (પ્રદર્શિત) શ્રેણી (શૃંખલા) લેબલ (ESTs) એ સંબંધિત છે :

- (1) નવિનતમ DNA શૃંખલા (શ્રેણી)
- (2) જનીન RNA તરીકે અભિવ્યક્ત થાય છે
- (3) પોલીપેપ્ટાઇડ અભિવ્યક્તિ
- (4) DNA બહુરૂપકતા (પોલીમોર્ફિસમ)

90. રીઓ-ડી-જાનેરો ખાતે 1992 માં મળેલ 'પૃથ્વી સંમેલન' આના માટે બોલાવાયેલ :

- (1) તાત્કાલિક અસરથી CFC નો ઉપયોગ બંધ કરવા કે જેના ઉપયોગ થી ઓઝોન સ્તર ને નુકસાન થાય છે.
- (2) CO₂ ઉત્સર્જન અને વૈશ્વિક ગરમી ઘટાડવું.
- (3) બાયોડાયવર્સિટીનું સંરક્ષણ અને તેનો ચિરસ્તન ઉપયોગ તેના લાભો માટે કરવો.
- (4) ચડી આવતી નિંદણની જાતો થી થનાર નુકસાનનો ક્યાસ કાઢવા કે જે સ્થાનિક જાતો પર અસર કરે છે.

R6

20

91. Ionized hydrogen atoms and α -particles with same momenta enters perpendicular to a constant magnetic field, B. The ratio of their radii of their paths $r_H : r_\alpha$ will be :

- (1) 1 : 4
- (2) 2 : 1
- (3) 1 : 2
- (4) 4 : 1

92. α -particle consists of :

- (1) 2 protons only
- (2) 2 protons and 2 neutrons only
- (3) 2 electrons, 2 protons and 2 neutrons
- (4) 2 electrons and 4 protons only

93. Average velocity of a particle executing SHM in one complete vibration is :

- (1) zero
- (2) $\frac{A\omega}{2}$
- (3) $A\omega$
- (4) $\frac{A\omega^2}{2}$

94. An electron is accelerated through a potential difference of 10,000 V. Its de Broglie wavelength is, (nearly) : ($m_e = 9 \times 10^{-31}$ kg)

- (1) 12.2 nm
- (2) 12.2×10^{-13} m
- (3) 12.2×10^{-12} m
- (4) 12.2×10^{-14} m

95. In an experiment, the percentage of error occurred in the measurement of physical quantities A, B, C and D are 1%, 2%, 3% and 4% respectively. Then the maximum percentage of error in the

measurement X, where $X = \frac{A^2 B^{1/2}}{C^{1/3} D^3}$, will be :

- (1) 10%
- (2) $\left(\frac{3}{13}\right)\%$
- (3) 16%
- (4) -10%

91. આયનિત હાઈડ્રોજન પરમાણુઓ અને α -કણો સમાન વેગમાનથી અચળ ચુંબકીય ક્ષેત્ર B માં લંબ રીતે પ્રવેશે છે. તેમના પથોની ત્રિજ્યા ઓનો ગુણોત્તર $r_H : r_\alpha$ હશે :

- (1) 1 : 4
- (2) 2 : 1
- (3) 1 : 2
- (4) 4 : 1

92. α -કણ ધરાવે છે :

- (1) ફક્ત 2 પ્રોટોન્સ
- (2) ફક્ત 2 પ્રોટોન્સ અને 2 ન્યૂટ્રોન્સ
- (3) 2 ઇલેક્ટ્રોન્સ, 2 પ્રોટોન્સ અને 2 ન્યૂટ્રોન્સ
- (4) ફક્ત 2 ઇલેક્ટ્રોન્સ અને 4 પ્રોટોન્સ

93. SHM કરતાં એક કણનો એક પૂર્ણ કંપન દરમિયાન સરેરાશ વેગ છે :

- (1) શૂન્ય
- (2) $\frac{A\omega}{2}$
- (3) $A\omega$
- (4) $\frac{A\omega^2}{2}$

94. 10,000 V ના સ્થિતિમાન તફાવત વડે એક ઇલેક્ટ્રોન ને પ્રવેગિત કરવામાં આવે છે. તેની ડિ-બ્રોગ્લી તરંગ લંબાઈ (ની નજીકની) છે : ($m_e = 9 \times 10^{-31}$ kg)

- (1) 12.2 nm
- (2) 12.2×10^{-13} m
- (3) 12.2×10^{-12} m
- (4) 12.2×10^{-14} m

95. કોઈ એક પ્રયોગમાં A, B, C અને D ભૌતિક રાશિઓના માપનમાં ઉદ્ભવતી પ્રતિશત ત્રુટિ અનુક્રમે 1%, 2%, 3% અને 4% છે. તો X ના માપનમાં મહત્તમ પ્રતિશત ત્રુટિ _____ હશે.

જ્યાં $X = \frac{A^2 B^{1/2}}{C^{1/3} D^3}$

- (1) 10%
- (2) $\left(\frac{3}{13}\right)\%$
- (3) 16%
- (4) -10%

96. Six similar bulbs are connected as shown in the figure with a DC source of emf E , and zero internal resistance.

The ratio of power consumption by the bulbs when (i) all are glowing and (ii) in the situation when two from section A and one from section B are glowing, will be :

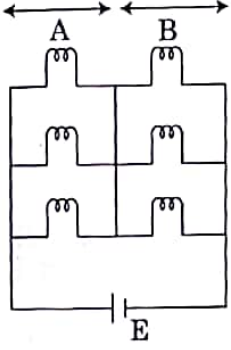

- (1) 2 : 1
- (2) 4 : 9
- (3) 9 : 4
- (4) 1 : 2

97. Which of the following acts as a circuit protection device ?

- (1) fuse
- (2) conductor
- (3) inductor
- (4) switch

98. Pick the **wrong** answer in the context with rainbow.

- (1) Rainbow is a combined effect of dispersion, refraction and reflection of sunlight.
- (2) When the light rays undergo two internal reflections in a water drop, a secondary rainbow is formed.
- (3) The order of colours is reversed in the secondary rainbow.
- (4) An observer can see a rainbow when his front is towards the sun.

96. શૂન્ય આંતરિક અવરોધના અને E emf ના એક DC ઉદ્ગમ સાથે આકૃતિમાં બતાવ્યા પ્રમાણે છ સમાન બલ્બ જોડેલ છે.

જ્યારે (i) બધાજ બલ્બ ચાલુ હોય તેમાંથી (ii) વિભાગ - A ના બે અને વિભાગ - B નો એક બલ્બ ચાલુ હોય તે પરિસ્થિતિઓમાં વપરાતાં પાવરનો ગુણોત્તર હશે :

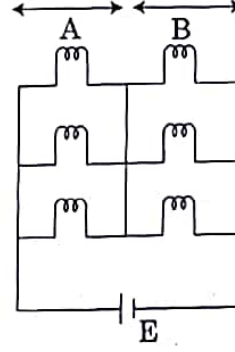

- (1) 2 : 1
- (2) 4 : 9
- (3) 9 : 4
- (4) 1 : 2

97. નીચેમાંથી કયું સર્કિટ પ્રોટેક્શન સાધન છે ?

- (1) ફ્યુઝ
- (2) વાહક
- (3) ઈન્ડક્ટર
- (4) સ્વિચ

98. મેઘધનુષ્યના સંદર્ભમાં ખોટો જવાબ પસંદ કરો.

- (1) સૂર્ય પ્રકાશની વિભાજન, વક્રિભવન અને પરાવર્તનની સામુહિક અસર એ મેઘધનુષ્ય છે.
- (2) જ્યારે પ્રકાશના કિરણો પાણીના બિંદુમાં બે આંતરિક પરાવર્તનો પામે છે, તો ગૌણ મેઘધનુષ્ય રચાય છે.
- (3) ગૌણ મેઘધનુષ્યમાં રંગોનો ક્રમ ઉલ્ટાય છે.
- (4) એક નિરિક્ષકનું મુખ (front) સૂર્યની સામે હોય ત્યારે તે મેઘધનુષ્ય જોઈ શકે છે.

99. The radius of circle, the period of revolution, initial position and sense of revolution are indicated in the fig.

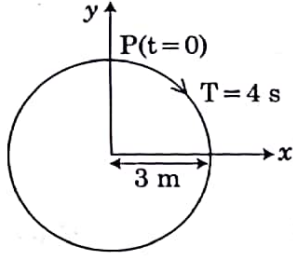

y - projection of the radius vector of rotating particle P is :

- (1) $y(t) = 3 \cos\left(\frac{\pi t}{2}\right)$, where y in m
- (2) $y(t) = -3 \cos 2\pi t$, where y in m
- (3) $y(t) = 4 \sin\left(\frac{\pi t}{2}\right)$, where y in m
- (4) $y(t) = 3 \cos\left(\frac{3\pi t}{2}\right)$, where y in m

100. Two similar thin equi-convex lenses, of focal length f each, are kept coaxially in contact with each other such that the focal length of the combination is F_1 . When the space between the two lenses is filled with glycerin (which has the same refractive index $(\mu = 1.5)$ as that of glass) then the equivalent focal length is F_2 . The ratio $F_1 : F_2$ will be :

- (1) 3 : 4
- (2) 2 : 1
- (3) 1 : 2
- (4) 2 : 3

101. In total internal reflection when the angle of incidence is equal to the critical angle for the pair of media in contact, what will be angle of refraction ?

- (1) 90°
- (2) 180°
- (3) 0°
- (4) equal to angle of incidence

99. વર્તુળની ત્રિજ્યા, ભ્રમણનો આવર્તકાળ, પ્રારંભિક સ્થિતિ અને ભ્રમણની દિશા આકૃતિમાં દર્શાવેલ છે. ભ્રમણ કરતાં કણ P નો ત્રિજ્યા સદિશનો y -પ્રક્ષેપ (projection) છે :

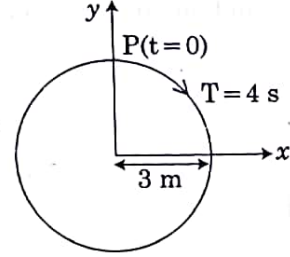

- (1) $y(t) = 3 \cos\left(\frac{\pi t}{2}\right)$, જ્યાં y m માં છે
- (2) $y(t) = -3 \cos 2\pi t$, જ્યાં y m માં છે
- (3) $y(t) = 4 \sin\left(\frac{\pi t}{2}\right)$, જ્યાં y m માં છે
- (4) $y(t) = 3 \cos\left(\frac{3\pi t}{2}\right)$, જ્યાં y m માં છે

100. દરેકની f કેન્દ્રલંબાઈ હોય તેવા બે સમાન પાતળા સમ બહિર્ગોળ (equi-convex) કાચોને એકબીજાના સમ-અક્ષીય સંપર્કમાં એવી રીતે રાખવામાં આવે છે કે જેથી આ સંયુક્ત રચનાની કેન્દ્રલંબાઈ F_1 છે. જ્યારે આ બે કાચો વચ્ચેની જગ્યાને ગ્લિસરીન વડે ભરવામાં આવે (કે જેનો કાચ જેટલોજ વક્રિભવનાંક છે $(\mu = 1.5)$), ત્યારે સમતુલ્ય કેન્દ્રલંબાઈ F_2 છે. $F_1 : F_2$ નો ગુણોત્તર હશે :

- (1) 3 : 4
- (2) 2 : 1
- (3) 1 : 2
- (4) 2 : 3

101. પૂર્ણ આંતરિક પરાવર્તનમાં જ્યારે આપાત કોણ સંપર્કમાં રહેલ માધ્યમોની બેઠ માટેના ક્રિટિકલ કોણ જેટલો થાય ત્યારે વક્રિભવન કોણ શું હશે ?

- (1) 90°
- (2) 180°
- (3) 0°
- (4) આપાત કોણ જેટલો

102. For a p-type semiconductor, which of the following statements is true ?

- (1) Electrons are the majority carriers and pentavalent atoms are the dopants.
- (2) Electrons are the majority carriers and trivalent atoms are the dopants.
- (3) Holes are the majority carriers and trivalent atoms are the dopants.
- (4) Holes are the majority carriers and pentavalent atoms are the dopants.

103. A body weighs 200 N on the surface of the earth. How much will it weigh half way down to the centre of the earth ?

- (1) 100 N
- (2) 150 N
- (3) 200 N
- (4) 250 N

104. A force $F = 20 + 10y$ acts on a particle in y -direction where F is in newton and y in meter. Work done by this force to move the particle from $y = 0$ to $y = 1$ m is :

- (1) 20 J
- (2) 30 J
- (3) 5 J
- (4) 25 J

105. A block of mass 10 kg is in contact against the inner wall of a hollow cylindrical drum of radius 1 m. The coefficient of friction between the block and the inner wall of the cylinder is 0.1. The minimum angular velocity needed for the cylinder to keep the block stationary when the cylinder is vertical and rotating about its axis, will be : ($g = 10 \text{ m/s}^2$)

- (1) $10 \pi \text{ rad/s}$
- (2) $\sqrt{10} \text{ rad/s}$
- (3) $\frac{10}{2\pi} \text{ rad/s}$
- (4) 10 rad/s

102. કોઈ એક p-type અર્ધવાહક માટે નીચેમાંથી કયું વિધાન સાચું છે ?

- (1) ઈલેક્ટ્રોન્સ મેજોરીટી કેરિયર્સ છે અને પેન્ટાવેલન્ટ પરમાણુઓ ડોપન્ટ છે.
- (2) ઈલેક્ટ્રોન્સ મેજોરીટી કેરિયર્સ છે અને ટ્રાયવેલન્ટ પરમાણુઓ ડોપન્ટ છે.
- (3) હોલ્સ મેજોરીટી કેરિયર્સ છે અને ટ્રાયવેલન્ટ પરમાણુઓ ડોપન્ટ છે.
- (4) હોલ્સ મેજોરીટી કેરિયર્સ છે અને પેન્ટાવેલન્ટ પરમાણુઓ ડોપન્ટ છે.

103. પૃથ્વીની સપાટી પર એક પદાર્થનું વજન 200 N થાય છે. પૃથ્વીના કેન્દ્ર તરફ અડધી ઊંડાઈ એ તેનું વજન કેટલું થશે ?

- (1) 100 N
- (2) 150 N
- (3) 200 N
- (4) 250 N

104. એક કણ પર y -દિશામાં $F = 20 + 10y$ નું બળ લાગે છે. જ્યાં F એ ન્યૂટનમાં અને y એ મીટરમાં છે. આ કણને $y = 0$ થી $y = 1$ m ખસેડવા માટે આ બળ વડે થતું કાર્ય છે :

- (1) 20 J
- (2) 30 J
- (3) 5 J
- (4) 25 J

105. 1 m ત્રિજ્યાના એક પોલા નળાકાર પીપડાની અંદરની સપાટીના સંપર્કમાં 10 kg દ્રવ્યમાનનો એક બ્લોક છે. આ બ્લોક અને નળાકારની અંદરની સપાટી વચ્ચેનો ઘર્ષણાંક 0.1 છે. જ્યારે આ નળાકાર ઉર્ધ્વદિશામાં હોય તેની અક્ષને સાપેક્ષે ફરતો હોય ત્યારે આ બ્લોકને સ્થિર રાખવા જરૂરી કોણીય વેગ હશે :

- ($g = 10 \text{ m/s}^2$)
- (1) $10 \pi \text{ rad/s}$
 - (2) $\sqrt{10} \text{ rad/s}$
 - (3) $\frac{10}{2\pi} \text{ rad/s}$
 - (4) 10 rad/s

106. In a double slit experiment, when light of wavelength 400 nm was used, the angular width of the first minima formed on a screen placed 1 m away, was found to be 0.2° . What will be the angular width of the first minima, if the entire experimental apparatus is immersed in water? ($\mu_{\text{water}} = 4/3$)

- (1) 0.1°
- (2) 0.266°
- (3) 0.15°
- (4) 0.05°

107. In which of the following devices, the eddy current effect is not used?

- (1) electric heater
- (2) induction furnace
- (3) magnetic braking in train
- (4) electromagnet

108. A solid cylinder of mass 2 kg and radius 4 cm is rotating about its axis at the rate of 3 rpm. The torque required to stop after 2π revolutions is:

- (1) $2 \times 10^6 \text{ N m}$
- (2) $2 \times 10^{-6} \text{ N m}$
- (3) $2 \times 10^{-3} \text{ N m}$
- (4) $12 \times 10^{-4} \text{ N m}$

109. A copper rod of 88 cm and an aluminium rod of unknown length have their increase in length independent of increase in temperature. The length of aluminium rod is: ($\alpha_{\text{Cu}} = 1.7 \times 10^{-5} \text{ K}^{-1}$ and $\alpha_{\text{Al}} = 2.2 \times 10^{-5} \text{ K}^{-1}$)

- (1) 68 cm
- (2) 6.8 cm
- (3) 113.9 cm
- (4) 88 cm

106. બે-સ્લિટના પ્રયોગમાં જ્યારે 400 nm તરંગ લંબાઈનો પ્રકાશ વપરાય છે ત્યારે 1 m દૂર મૂકેલ પડદા પર રચાતી પ્રથમ ન્યૂન્યતમની કોણીય પહોળાઈ 0.2° જેવા મળી હતી. જો આ આખા પ્રયોગના સાધનને પાણીમાં ડુબાડવામાં આવે તો આ પ્રથમ ન્યૂન્યતમની કોણીય પહોળાઈ શું હશે? ($\mu_{\text{પાણી}} = 4/3$)

- (1) 0.1°
- (2) 0.266°
- (3) 0.15°
- (4) 0.05°

107. નીચેના ઉપકરણોમાંથી કયામાં એડી-પ્રવાહ અસરનો ઉપયોગ થતો નથી?

- (1) ઇલેક્ટ્રીક હીટર
- (2) ઇન્ડક્શન ફરનેસ
- (3) ટ્રેનમાં મેગ્નેટીક બ્રેકિંગ
- (4) વિદ્યુતચુંબક

108. 2 kg દ્રવ્યમાન અને 4 cm ત્રિજ્યા ધરાવતો એક ઘન નળાકાર તેની અક્ષને સાપેક્ષે 3 rpm ના દરથી ભ્રમણ કરે છે. 2π ભ્રમણ પછી તેને રોકવા માટે જરૂરી ટોર્ક છે:

- (1) $2 \times 10^6 \text{ N m}$
- (2) $2 \times 10^{-6} \text{ N m}$
- (3) $2 \times 10^{-3} \text{ N m}$
- (4) $12 \times 10^{-4} \text{ N m}$

109. 88 cm ના એક તાંબાના સળિયા અને અજ્ઞાત લંબાઈના એલ્યુમિનિયમના સળિયાની લંબાઈઓમાં તાપમાનના વધારાથી સ્વતંત્ર રીતે વધારો થાય છે. આ એલ્યુમિનિયમના સળિયાની લંબાઈ છે:

- ($\alpha_{\text{Cu}} = 1.7 \times 10^{-5} \text{ K}^{-1}$ અને $\alpha_{\text{Al}} = 2.2 \times 10^{-5} \text{ K}^{-1}$)
- (1) 68 cm
 - (2) 6.8 cm
 - (3) 113.9 cm
 - (4) 88 cm

110. A cylindrical conductor of radius R is carrying a constant current. The plot of the magnitude of the magnetic field, B with the distance, d , from the centre of the conductor, is correctly represented by the figure :

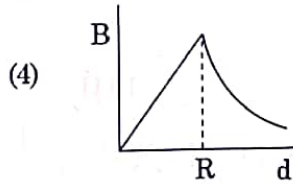
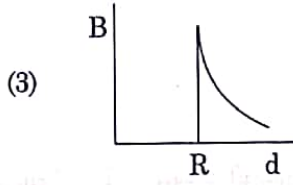
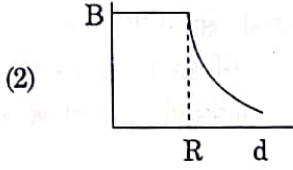
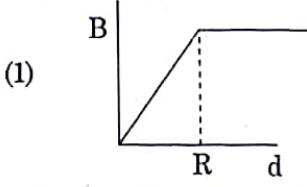

111. Two particles A and B are moving in uniform circular motion in concentric circles of radii r_A and r_B with speed v_A and v_B respectively. Their time period of rotation is the same. The ratio of angular speed of A to that of B will be :

- (1) 1 : 1
 (2) $r_A : r_B$
 (3) $v_A : v_B$
 (4) $r_B : r_A$

112. The speed of a swimmer in still water is 20 m/s. The speed of river water is 10 m/s and is flowing due east. If he is standing on the south bank and wishes to cross the river along the shortest path, the angle at which he should make his strokes w.r.t. north is given by :

- (1) 45° west
 (2) 30° west
 (3) 0°
 (4) 60° west

110. R ત્રિજ્યા ધરાવતો એક વાહક નળાકાર અચળ પ્રવાહ ધારિત છે. ચુંબકીય ક્ષેત્રના મૂલ્ય B અને વાહકના કેન્દ્ર થી અંતર d, વચ્ચેનો આલેખ સાચોટ રીતે કઈ આકૃતિથી દર્શાવાયેલ છે ?

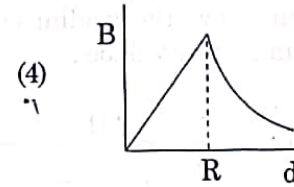
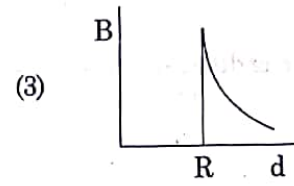
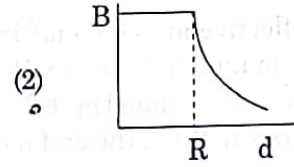
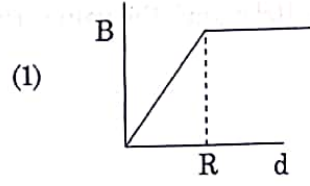

111. A અને B બે કણો ક્રમશઃ r_A અને r_B ત્રિજ્યાના સમકેન્દ્રિય વર્તુળો પર અનુક્રમે v_A અને v_B ઝડપથી નિયમિત વર્તુળમય ગતિ કરે છે. તેઓનો ભ્રમણ આવર્તકાળ સમાન છે. A ની કોણીય ઝડપ થી B ની કોણીય ઝડપનો ગુણોત્તર હશે :

- (1) 1 : 1
 (2) $r_A : r_B$
 (3) $v_A : v_B$
 (4) $r_B : r_A$

112. શાંત (still) પાણીમાં એક તરવૈયાની ઝડપ 20 m/s છે. નદીના પાણીની ઝડપ 10 m/s છે અને તે પૂર્વ તરફ વહે છે. જો તે દક્ષિણ કિનારે ઉભો છે અને તે લઘુત્તમ અંતરે નદી પાર કરવા ઈચ્છે છે, તો ઉત્તરની સાપેક્ષે તે કયા ખૂણે પ્રહાર કરવો જોઈશે તેને આપવામાં આવે છે :

- (1) 45° પશ્ચિમે
 (2) 30° પશ્ચિમે
 (3) 0°
 (4) 60° પશ્ચિમે

113. A soap bubble, having radius of 1 mm, is blown from a detergent solution having a surface tension of 2.5×10^{-2} N/m. The pressure inside the bubble equals at a point Z_0 below the free surface of water in a container. Taking $g = 10$ m/s², density of water = 10^3 kg/m³, the value of Z_0 is :

- (1) 0.5 cm
- (2) 100 cm
- (3) 10 cm
- (4) 1 cm

114. A 800 turn coil of effective area 0.05 m² is kept perpendicular to a magnetic field 5×10^{-5} T. When the plane of the coil is rotated by 90° around any of its coplanar axis in 0.1 s, the emf induced in the coil will be :

- (1) 0.02 V
- (2) 2 V
- (3) 0.2 V
- (4) 2×10^{-3} V

115. In the circuits shown below, the readings of the voltmeters and the ammeters will be :

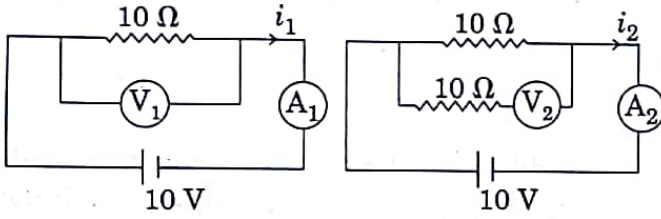

Circuit 1

Circuit 2

- (1) $V_2 > V_1$ and $i_1 > i_2$
- (2) $V_2 > V_1$ and $i_1 = i_2$
- (3) $V_1 = V_2$ and $i_1 > i_2$
- (4) $V_1 = V_2$ and $i_1 = i_2$

116. Body A of mass $4m$ moving with speed u collides with another body B of mass $2m$, at rest. The collision is head on and elastic in nature. After the collision the fraction of energy lost by the colliding body A is :

- (1) $\frac{5}{9}$
- (2) $\frac{1}{9}$
- (3) $\frac{8}{9}$
- (4) $\frac{4}{9}$

113. 2.5×10^{-2} N/m પૃષ્ઠતાણ ધરાવતાં એક ડિટરજન્ટના દ્રાવણમાંથી 1 mm ની ત્રિજ્યાનો સાબુનો બબલ ફુલાવવામાં આવે છે. બબલની અંદરનું દબાણ એ પાત્રમાં પાણીની મુક્ત સપાટીની નીચે Z_0 બિંદુ પરના દબાણ સમાન છે. $g = 10$ m/s², પાણીની ઘનતા = 10^3 kg/m³ લઈને, Z_0 નું મૂલ્ય છે :

- (1) 0.5 cm
- (2) 100 cm
- (3) 10 cm
- (4) 1 cm

114. 0.05 m² અસરકારક ક્ષેત્રફળ અને 800 આંટા ધરાવતી એક ગુંચળાને 5×10^{-5} T ચુંબકીય ક્ષેત્ર ને લંબ રાખવામાં આવે છે. જ્યારે આ ગુંચળાના સમતલને તેની કોઈપણ સમસમતલીય અક્ષને અનુલક્ષીને 0.1 s માં 90° ધ્રુમાવવામાં આવે, તો આ ગુંચળામાં પ્રેરિત થતું emf હશે :

- (1) 0.02 V
- (2) 2 V
- (3) 0.2 V
- (4) 2×10^{-3} V

115. નીચે દર્શાવેલ પરિપથમાં વોલ્ટમીટર અને એમિટરનું વાંચન હશે :

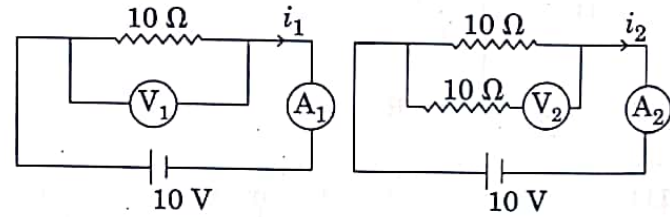

પરિપથ 1

પરિપથ 2

- (1) $V_2 > V_1$ અને $i_1 > i_2$
- (2) $V_2 > V_1$ અને $i_1 = i_2$
- (3) $V_1 = V_2$ અને $i_1 > i_2$
- (4) $V_1 = V_2$ અને $i_1 = i_2$

116. '4m' દ્રવ્યમાનના અને u ઝડપથી ગતિ કરતો એક પદાર્થ A એ '2m' દ્રવ્યમાનના અને સ્થિર એવા એક પદાર્થ B સાથે અથડાય છે. આ અથડામણ head on અને સ્થિતિસ્થાપક પ્રકૃતિની છે. અથડામણ પછી પદાર્થ A વડે ગુમાવાતી ઊર્જાનો જથ્થો છે :

- (1) $\frac{5}{9}$
- (2) $\frac{1}{9}$
- (3) $\frac{8}{9}$
- (4) $\frac{4}{9}$

117. When a block of mass M is suspended by a long wire of length L , the length of the wire becomes $(L + l)$. The elastic potential energy stored in the extended wire is :

- (1) $\frac{1}{2} MgL$
- (2) Mgl
- (3) MgL
- (4) $\frac{1}{2} Mgl$

118. A particle moving with velocity \vec{V} is acted by three forces shown by the vector triangle PQR. The velocity of the particle will :

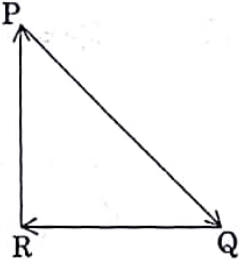

- (1) change according to the smallest force \vec{QR}
- (2) increase
- (3) decrease
- (4) remain constant

119. At a point A on the earth's surface the angle of dip, $\delta = +25^\circ$. At a point B on the earth's surface the angle of dip, $\delta = -25^\circ$. We can interpret that :

- (1) A and B are both located in the southern hemisphere.
- (2) A and B are both located in the northern hemisphere.
- (3) A is located in the southern hemisphere and B is located in the northern hemisphere.
- (4) A is located in the northern hemisphere and B is located in the southern hemisphere.

117. L લંબાઈના એક લાંબા તાર પર જ્યારે M દ્રવ્યમાનના એક બ્લોકને લટકાવવામાં આવે છે ત્યારે આ તારની લંબાઈ $(L + l)$ બને છે. લાંબા થયેલ આ તારમાં સંગ્રહ પામેલ સ્થિતિસ્થાપક સ્થિતિ ઊર્જા છે :

- (1) $\frac{1}{2} MgL$
- (2) Mgl
- (3) MgL
- (4) $\frac{1}{2} Mgl$

118. \vec{V} વેગથી ગતિ કરતાં એક કણ પર ત્રણ બળો આકૃતિમાં બતાવ્યા પ્રમાણે સદિશ ત્રિકોણ PQR વડે લાગે છે. આ કણનો વેગ :

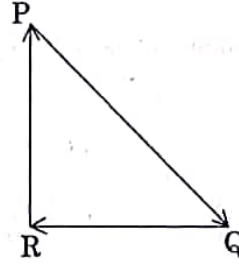

- (1) નાના બળ \vec{QR} પ્રમાણે બદલાશે
- (2) વધશે
- (3) ઘટશે
- (4) અચળ રહેશે

119. પૃથ્વીની સપાટી પરના કોઈ એક બિંદુ A પર ડિપ કોણ (angle of dip) $\delta = +25^\circ$ છે. પૃથ્વીની સપાટી પરના બિંદુ B પર ડિપ કોણ (angle of dip) $\delta = -25^\circ$ છે. આપણે એમ સમજી શકીએ કે :

- (1) A અને B બંને દક્ષિણ અર્ધગોળાર્ધમાં સ્થિત છે.
- (2) A અને B બંને ઉત્તર અર્ધગોળાર્ધમાં સ્થિત છે.
- (3) A એ દક્ષિણ અર્ધગોળાર્ધમાં સ્થિત છે અને B એ ઉત્તર અર્ધગોળાર્ધમાં સ્થિત છે.
- (4) A એ ઉત્તર અર્ધગોળાર્ધમાં સ્થિત છે અને B એ દક્ષિણ અર્ધગોળાર્ધમાં સ્થિત છે.

R6

28

120. When an object is shot from the bottom of a long smooth inclined plane kept at an angle 60° with horizontal, it can travel a distance x_1 along the plane. But when the inclination is decreased to 30° and the same object is shot with the same velocity, it can travel x_2 distance. Then $x_1 : x_2$ will be :

- (1) $1 : 2\sqrt{3}$
- (2) $1 : \sqrt{2}$
- (3) $\sqrt{2} : 1$
- (4) $1 : \sqrt{3}$

121. Increase in temperature of a gas filled in a container would lead to :

- (1) decrease in intermolecular distance
- (2) increase in its mass
- (3) increase in its kinetic energy
- (4) decrease in its pressure

122. The displacement of a particle executing simple harmonic motion is given by

$$y = A_0 + A \sin \omega t + B \cos \omega t.$$

Then the amplitude of its oscillation is given by :

- (1) $A+B$
- (2) $A_0 + \sqrt{A^2 + B^2}$
- (3) $\sqrt{A^2 + B^2}$
- (4) $\sqrt{A_0^2 + (A + B)^2}$

123. The work done to raise a mass m from the surface of the earth to a height h , which is equal to the radius of the earth, is :

- (1) $\frac{3}{2} mgR$
- (2) mgR
- (3) $2 mgR$
- (4) $\frac{1}{2} mgR$

120. સમક્ષિતિજ સાથે 60° કોણે રાખેલ એક લાંબા લીસા ઢળતાં પાટિયા ના તળિયેથી જ્યારે કોઈ પદાર્થને શૂટ કરવામાં આવે છે ત્યારે તે આ પાટિયા પર x_1 જેટલું અંતર કાપે છે. પરંતુ જ્યારે ઢાળ ઘટાડીને 30° કરવામાં આવે અને આજ પદાર્થને તે જ વેગ થી શૂટ કરવામાં આવે તો તે x_2 અંતર કાપે છે. તો $x_1 : x_2$ હશે :

- (1) $1 : 2\sqrt{3}$
- (2) $1 : \sqrt{2}$
- (3) $\sqrt{2} : 1$
- (4) $1 : \sqrt{3}$

121. કોઈ પાત્રમાં ભરેલી વાયુનું તાપમાન વધારતાં તે પરિણામે છે :

- (1) આંતરઆણ્વીય અંતરમાં ઘટાડો
- (2) તેના દ્રવ્યમાનમાં વધારો
- (3) તેની ગતિ ઊર્જામાં વધારો
- (4) તેના કદમાં દબાણ

122. સરળ આવર્ત ગતિ કરતાં એક કણનું સ્થાનાંતર

$$y = A_0 + A \sin \omega t + B \cos \omega t$$

વડે આપવામાં આવે છે.

તો આ દોલનના કંપવિસ્તારને આપવામાં આવે છે :

- (1) $A+B$
- (2) $A_0 + \sqrt{A^2 + B^2}$
- (3) $\sqrt{A^2 + B^2}$
- (4) $\sqrt{A_0^2 + (A + B)^2}$

123. પૃથ્વીની સપાટી પરથી m દ્રવ્યમાનને h ઉંચાઈ, કે જે પૃથ્વીની ત્રિજ્યા બરાબર છે, પર લઈ જવા માટે કરવું પડતું કાર્ય છે :

- (1) $\frac{3}{2} mgR$
- (2) mgR
- (3) $2 mgR$
- (4) $\frac{1}{2} mgR$

124. Two parallel infinite line charges with linear charge densities $+\lambda$ C/m and $-\lambda$ C/m are placed at a distance of $2R$ in free space. What is the electric field mid-way between the two line charges?

- (1) $\frac{\lambda}{2\pi\epsilon_0 R}$ N/C
- (2) zero
- (3) $\frac{2\lambda}{\pi\epsilon_0 R}$ N/C
- (4) $\frac{\lambda}{\pi\epsilon_0 R}$ N/C

125. A hollow metal sphere of radius R is uniformly charged. The electric field due to the sphere at a distance r from the centre :

- (1) decreases as r increases for $r < R$ and for $r > R$
- (2) increases as r increases for $r < R$ and for $r > R$
- (3) zero as r increases for $r < R$, decreases as r increases for $r > R$
- (4) zero as r increases for $r < R$, increases as r increases for $r > R$

126. The total energy of an electron in an atom in an orbit is -3.4 eV. Its kinetic and potential energies are, respectively :

- (1) 3.4 eV, 3.4 eV
- (2) -3.4 eV, -3.4 eV
- (3) -3.4 eV, -6.8 eV
- (4) 3.4 eV, -6.8 eV

127. A mass m is attached to a thin wire and whirled in a vertical circle. The wire is most likely to break when :

- (1) inclined at an angle of 60° from vertical
- (2) the mass is at the highest point
- (3) the wire is horizontal
- (4) the mass is at the lowest point

124. $+\lambda$ C/m અને $-\lambda$ C/m ના બે સમાંતર અનંત રેખીય વિદ્યુતભારો કે જે રેખીય વિજભાર ઘનતા ધરાવે છે તેઓને મુક્ત અવકાશમાં એક બીજાથી $2R$ અંતરે મુકેલ છે. આ બે રેખીય વિજભારની મધ્યમાં કેટલું વિદ્યુત ક્ષેત્ર હશે ?

- (1) $\frac{\lambda}{2\pi\epsilon_0 R}$ N/C
- (2) શૂન્ય
- (3) $\frac{2\lambda}{\pi\epsilon_0 R}$ N/C
- (4) $\frac{\lambda}{\pi\epsilon_0 R}$ N/C

125. R-ત્રિજ્યાનો ધાતુનો એક પોલો ગોળો નિયમીત વિજભારિત છે. કેન્દ્રથી r અંતરે આ ગોળાને લીધે વિદ્યુત ક્ષેત્ર :

- (1) $r < R$ અને $r > R$ માટે જેમ r વધે છે તે ઘટે છે.
- (2) $r < R$ અને $r > R$ માટે જેમ r વધે છે તેમ વધે છે.
- (3) $r < R$ માટે જેમ r વધે છે તેમ શૂન્ય છે, $r > R$ માટે જેમ r વધે છે તેમ ઘટે છે.
- (4) $r < R$ માટે જેમ r વધે છે તેમ શૂન્ય છે, $r > R$ માટે જેમ r વધે છે તેમ તે વધે છે.

126. એક પરમાણુની કોઈ એક કક્ષામાં ઈલેક્ટ્રોનની કુલ ઊર્જા -3.4 eV છે. તેની ગતિ અને સ્થિતિ ઊર્જાઓ ક્રમશઃ છે :

- (1) 3.4 eV, 3.4 eV
- (2) -3.4 eV, -3.4 eV
- (3) -3.4 eV, -6.8 eV
- (4) 3.4 eV, -6.8 eV

127. 'm' દ્રવ્યમાનને એક પાતળા તાર સાથે જોડેલ છે અને ઉર્ધ્વ વર્તુળ પર વિંટાડેલ છે. આ તાર મોટા ભાગે તૂટી જશે જ્યારે :

- (1) ઉર્ધ્વથી 60° કોણે નમેલ હોય.
- (2) દ્રવ્યમાન એ ઉંચામાં ઉંચા બિંદુએ હોય.
- (3) તાર સમક્ષિતિજ હશે.
- (4) દ્રવ્યમાન એ નીચામાં નીચા બિંદુએ હોય.

128.

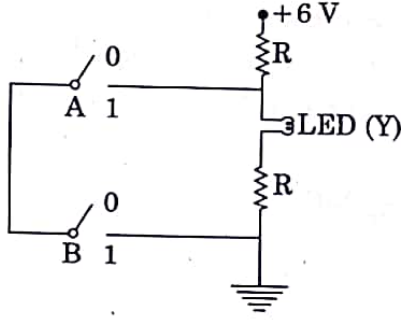

The correct Boolean operation represented by the circuit diagram drawn is :

- (1) NOR
- (2) AND
- (3) OR
- (4) NAND

129. A parallel plate capacitor of capacitance $20 \mu\text{F}$ is being charged by a voltage source whose potential is changing at the rate of 3 V/s . The conduction current through the connecting wires, and the displacement current through the plates of the capacitor, would be, respectively :

- (1) zero, zero
- (2) zero, $60 \mu\text{A}$
- (3) $60 \mu\text{A}$, $60 \mu\text{A}$
- (4) $60 \mu\text{A}$, zero

130. The unit of thermal conductivity is :

- (1) $\text{W m}^{-1} \text{K}^{-1}$
- (2) J m K^{-1}
- (3) $\text{J m}^{-1} \text{K}^{-1}$
- (4) W m K^{-1}

131. In which of the following processes, heat is neither absorbed nor released by a system ?

- (1) isochoric
- (2) isothermal
- (3) adiabatic
- (4) isobaric

128.

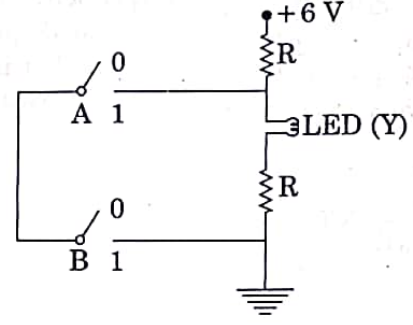

દોરેલ સર્કિટ ડાયગ્રામ વડે રજુ થતું સાચું બુલીયન (Boolean) ઓપરેશન છે :

- (1) NOR
- (2) AND
- (3) OR
- (4) NAND

129. જેનો સ્થિતિમાન 3 V/s થી બદલાતો હોય તેવા વોલ્ટેજ ઉદ્ભવ વડે એક $20 \mu\text{F}$ કેપેસિટરના એક સમાંતર પ્લેટ કેપેસિટરને ચાર્જ કરવામાં આવેલ છે. જોડાણ તારોમાંથી પસાર થતો વાહક પ્રવાહ અને કેપેસિટરની પ્લેટમાંથી પસાર થતો ડિસ્પ્લેસમેન્ટ પ્રવાહ ક્રમશઃ હશે :

- (1) શૂન્ય, શૂન્ય
- (2) શૂન્ય, $60 \mu\text{A}$
- (3) $60 \mu\text{A}$, $60 \mu\text{A}$
- (4) $60 \mu\text{A}$, શૂન્ય

130. ઊષ્મા વાહકતાનો એકમ છે :

- (1) $\text{W m}^{-1} \text{K}^{-1}$
- (2) J m K^{-1}
- (3) $\text{J m}^{-1} \text{K}^{-1}$
- (4) W m K^{-1}

131. નીચેની પ્રક્રિયાઓમાંથી ક્યામાં ઊષ્માનું શોષણ કે ઉત્સર્જન કર્યું થતું નથી ?

- (1) સમકદ
- (2) સમતાપી
- (3) સમોષ્મી
- (4) સમદાબી

132. Two point charges A and B, having charges $+Q$ and $-Q$ respectively, are placed at certain distance apart and force acting between them is F . If 25% charge of A is transferred to B, then force between the charges becomes :

- (1) $\frac{4F}{3}$
- (2) F
- (3) $\frac{9F}{16}$
- (4) $\frac{16F}{9}$

133. Which colour of the light has the longest wavelength?

- (1) violet
- (2) red
- (3) blue
- (4) green

134. A small hole of area of cross-section 2 mm^2 is present near the bottom of a fully filled open tank of height 2 m . Taking $g = 10 \text{ m/s}^2$, the rate of flow of water through the open hole would be nearly :

- (1) $6.4 \times 10^{-6} \text{ m}^3/\text{s}$
- (2) $12.6 \times 10^{-6} \text{ m}^3/\text{s}$
- (3) $8.9 \times 10^{-6} \text{ m}^3/\text{s}$
- (4) $2.23 \times 10^{-6} \text{ m}^3/\text{s}$

135. A disc of radius 2 m and mass 100 kg rolls on a horizontal floor. Its centre of mass has speed of 20 cm/s . How much work is needed to stop it?

- (1) 1 J
- (2) 3 J
- (3) 30 kJ
- (4) 2 J

136. For the second period elements the correct increasing order of first ionisation enthalpy is :

- (1) $\text{Li} < \text{Be} < \text{B} < \text{C} < \text{O} < \text{N} < \text{F} < \text{Ne}$
- (2) $\text{Li} < \text{Be} < \text{B} < \text{C} < \text{N} < \text{O} < \text{F} < \text{Ne}$
- (3) $\text{Li} < \text{B} < \text{Be} < \text{C} < \text{O} < \text{N} < \text{F} < \text{Ne}$
- (4) $\text{Li} < \text{B} < \text{Be} < \text{C} < \text{N} < \text{O} < \text{F} < \text{Ne}$

132. ક્રમિક $+Q$ અને $-Q$ વિજભાર ધરાવતા બે બિંદુવત વિજભારો A અને B ને એક બીજાથી નિયત અંતર પર અલગ રાખેલ છે કે જેથી તેમના વચ્ચે લાગતું બળ F છે. જો A નો 25% વિજભાર B પર ટ્રાન્સફર કરવામાં આવે, તો આ વિજભારો વચ્ચે લાગતું બળ થશે :

- (1) $\frac{4F}{3}$
- (2) F
- (3) $\frac{9F}{16}$
- (4) $\frac{16F}{9}$

133. પ્રકાશના કયાં રંગની તરંગ લંબાઈ મહત્તમ છે ?

- (1) જાંબલી
- (2) લાલ
- (3) ભૂરો
- (4) લીલો

134. 2 m ઉંચાઈની એક પૂર્ણતઃ ભરેલી ખુલ્લી ટાંકીના તળિયા પાસે 2 mm^2 આડછેદનું ક્ષેત્રફળ ધરાવતું એક નાનું કાણું રહેલ છે. $g = 10 \text{ m/s}^2$ લઈને, આ ખુલ્લા કાણામાંથી વહેતાં પાણીના પ્રવાહનો દર લગભગ હશે :

- (1) $6.4 \times 10^{-6} \text{ m}^3/\text{s}$
- (2) $12.6 \times 10^{-6} \text{ m}^3/\text{s}$
- (3) $8.9 \times 10^{-6} \text{ m}^3/\text{s}$
- (4) $2.23 \times 10^{-6} \text{ m}^3/\text{s}$

135. કોઈ એક સમક્ષિતિજ તળિયા પર 100 kg દ્રવ્યમાન અને 2 m ત્રિજ્યાની એક તકતી ગબડે છે. તેના દ્રવ્યમાન કેન્દ્રની ઝડપ 20 cm/s છે. તેને રોકવા કેટલું કાર્ય કરવું પડે ?

- (1) 1 J
- (2) 3 J
- (3) 30 kJ
- (4) 2 J

136. દ્વિતીય આવર્તના તત્ત્વો માટે, પ્રથમ આયનીકરણ એન્થાલ્પીનો સાચો ચઢતો ક્રમ શોધો.

- (1) $\text{Li} < \text{Be} < \text{B} < \text{C} < \text{O} < \text{N} < \text{F} < \text{Ne}$
- (2) $\text{Li} < \text{Be} < \text{B} < \text{C} < \text{N} < \text{O} < \text{F} < \text{Ne}$
- (3) $\text{Li} < \text{B} < \text{Be} < \text{C} < \text{O} < \text{N} < \text{F} < \text{Ne}$
- (4) $\text{Li} < \text{B} < \text{Be} < \text{C} < \text{N} < \text{O} < \text{F} < \text{Ne}$

137. Which of the following is an amphoteric hydroxide ?

- (1) $\text{Be}(\text{OH})_2$
- (2) $\text{Sr}(\text{OH})_2$
- (3) $\text{Ca}(\text{OH})_2$
- (4) $\text{Mg}(\text{OH})_2$

138. The number of sigma (σ) and pi (π) bonds in pent-2-en-4-yne is :

- (1) 13 σ bonds and no π bond
- (2) 10 σ bonds and 3 π bonds
- (3) 8 σ bonds and 5 π bonds
- (4) 11 σ bonds and 2 π bonds

139. Which of the following series of transitions in the spectrum of hydrogen atom falls in visible region ?

- (1) Brackett series
- (2) Lyman series
- (3) Balmer series
- (4) Paschen series

140. The major product of the following reaction is :

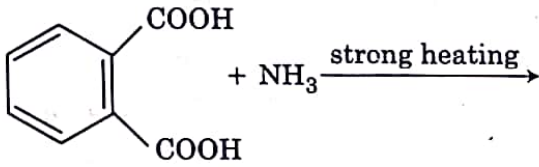

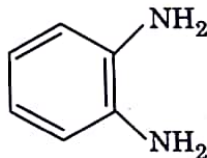
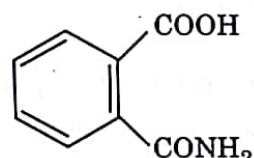
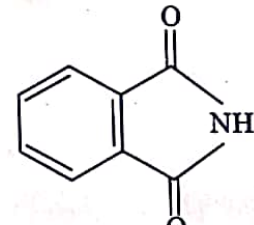
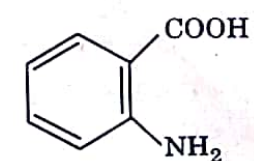
- (1) 
- (2) 
- (3) 
- (4) 

137. નીચે આપેલામાંથી કયો એક ઉભયગુણી હાઈડ્રોક્સાઈડ છે ?

- (1) $\text{Be}(\text{OH})_2$
- (2) $\text{Sr}(\text{OH})_2$
- (3) $\text{Ca}(\text{OH})_2$
- (4) $\text{Mg}(\text{OH})_2$

138. પેન્ટ-૨-ઈન-૪-આઈન માં સિગ્મા (σ) અને પાઈ (π) બંધો ની સંખ્યા શોધો.

- (1) 13 σ બંધો અને π બંધ નથી
- (2) 10 σ બંધો અને 3 π બંધો
- (3) 8 σ બંધો અને 5 π બંધો
- (4) 11 σ બંધો અને 2 π બંધો

139. નીચે આપેલ સંક્રાંતિની શ્રેણીઓમાંથી કઈ હાઈડ્રોજન પરમાણુના વર્ણપટમાં દૃશ્યમાન વિસ્તારમાં પડે છે ?

- (1) બ્રેકેટ શ્રેણીઓ
- (2) લાયમન શ્રેણીઓ
- (3) બામર શ્રેણીઓ
- (4) પાશ્ચન શ્રેણીઓ

140. નીચે આપેલ પ્રક્રિયામાં મુખ્ય નીપજ જણાવો.

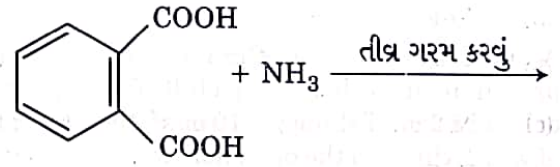

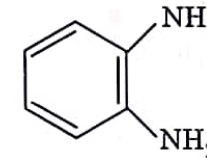
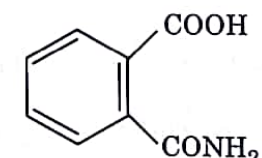
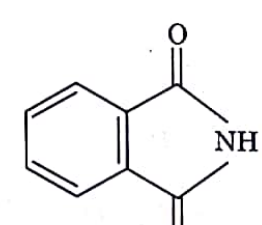
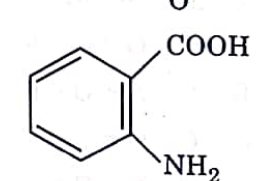
- (1) 
- (2) 
- (3) 
- (4) 

141. Conjugate base for Brönsted acids H_2O and HF are :

- (1) H_3O^+ and H_2F^+ , respectively
- (2) OH^- and H_2F^+ , respectively
- (3) H_3O^+ and F^- , respectively
- (4) OH^- and F^- , respectively

142. The mixture that forms maximum boiling azeotrope is :

- (1) Heptane + Octane
- (2) Water + Nitric acid
- (3) Ethanol + Water
- (4) Acetone + Carbon disulphide

143. Match the Xenon compounds in Column - I with its structure in Column - II and assign the correct code :

Column - I	Column - II
(a) XeF_4	(i) pyramidal
(b) XeF_6	(ii) square planar
(c) $XeOF_4$	(iii) distorted octahedral
(d) XeO_3	(iv) square pyramidal

Code :

	(a)	(b)	(c)	(d)
(1)	(iii)	(iv)	(i)	(ii)
(2)	(i)	(ii)	(iii)	(iv)
(3)	(ii)	(iii)	(iv)	(i)
(4)	(ii)	(iii)	(i)	(iv)

144. For the cell reaction

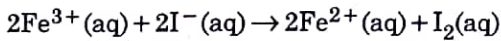

$E_{cell}^{\ominus} = 0.24 V$ at 298 K. The standard Gibbs energy ($\Delta_r G^{\ominus}$) of the cell reaction is :

[Given that Faraday constant $F = 96500 C mol^{-1}$]

- (1) $23.16 kJ mol^{-1}$
- (2) $-46.32 kJ mol^{-1}$
- (3) $-23.16 kJ mol^{-1}$
- (4) $46.32 kJ mol^{-1}$

141. બ્રોન્સ્ટેડ એસિડો H_2O અને HF માટે સંયુક્ત બેઈઝ શોધો.

- (1) H_3O^+ અને H_2F^+ , અનુક્રમે
- (2) OH^- અને H_2F^+ , અનુક્રમે
- (3) H_3O^+ અને F^- , અનુક્રમે
- (4) OH^- અને F^- , અનુક્રમે

142. નીચે આપેલા મિશ્રણમાંથી કયા એક નું મહત્તમ ઉત્કલન એઝિયોટ્રોપ છે ?

- (1) હેપ્ટેન + ઓક્ટેન
- (2) પાણી + નાઈટ્રિક એસિડ
- (3) ઈથેનોલ + પાણી
- (4) એસિટોન + કાર્બન ડાયસલ્ફાઈડ

143. સ્તંભ-I માં ઝેનોન સંયોજનોને સ્તંભ-II માં તેના બંધારણો સાથે જોડો અને સાચો કોડ (સંકેત) ફાળવો :

સ્તંભ-I	સ્તંભ-II
(a) XeF_4	(i) પિરામીડલ
(b) XeF_6	(ii) સમતલીય સમચોરસ
(c) $XeOF_4$	(iii) વિકૃત અષ્ટફલકીય
(d) XeO_3	(iv) સમચોરસ પિરામીડલ

કોડ :

	(a)	(b)	(c)	(d)
(1)	(iii)	(iv)	(i)	(ii)
(2)	(i)	(ii)	(iii)	(iv)
(3)	(ii)	(iii)	(iv)	(i)
(4)	(ii)	(iii)	(i)	(iv)

144. કોષ પ્રક્રિયા માટે,

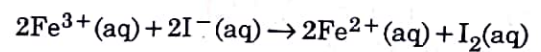

298 K પર $E_{કોષ}^{\ominus} = 0.24 V$ છે. કોષ પ્રક્રિયા માટે પ્રમાણિત ગિબ્સ ઊર્જા ($\Delta_r G^{\ominus}$) શું છે ?

(ફેરડે અચળાંક $F = 96500 C mol^{-1}$ આપેલ છે)

- (1) $23.16 kJ mol^{-1}$
- (2) $-46.32 kJ mol^{-1}$
- (3) $-23.16 kJ mol^{-1}$
- (4) $46.32 kJ mol^{-1}$

145. An alkene "A" on reaction with O_3 and $Zn-H_2O$ gives propanone and ethanal in equimolar ratio. Addition of HCl to alkene "A" gives "B" as the major product. The structure of product "B" is :

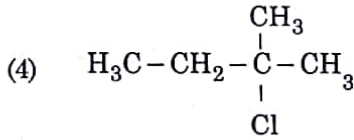
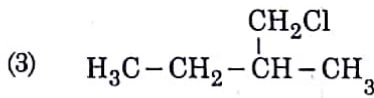
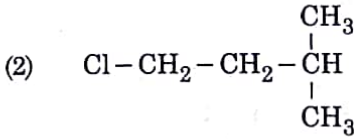
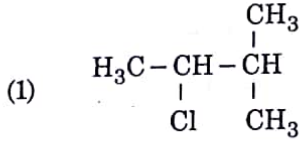

146. What is the correct electronic configuration of the central atom in $K_4[Fe(CN)_6]$ based on crystal field theory?

(1) $e^4 t_2^2$

(2) $t_{2g}^4 e_g^2$

(3) $t_{2g}^6 e_g^0$

(4) $e^3 t_2^3$

147. Among the following, the one that is not a green house gas is :

- (1) sulphur dioxide
(2) nitrous oxide
(3) methane
(4) ozone

148. For the chemical reaction
 $N_2(g) + 3H_2(g) \rightleftharpoons 2NH_3(g)$
the correct option is :

(1) $3 \frac{d[H_2]}{dt} = 2 \frac{d[NH_3]}{dt}$

(2) $-\frac{1}{3} \frac{d[H_2]}{dt} = -\frac{1}{2} \frac{d[NH_3]}{dt}$

(3) $-\frac{d[N_2]}{dt} = 2 \frac{d[NH_3]}{dt}$

(4) $-\frac{d[N_2]}{dt} = \frac{1}{2} \frac{d[NH_3]}{dt}$

145. એક આલ્કીન "A" ની O_3 અને $Zn-H_2O$ સાથે પ્રક્રિયા કરતા પ્રોપેનોન અને ઈથેનાલ સમમોલર ગુણોત્તરમાં પ્રાપ્ત થાય છે. આલ્કીન "A" માં HCl ઉમેરતાં મુખ્ય નીપજ તરીકે "B" મળે છે. તે નીપજ "B" નું બંધારણ શું છે?

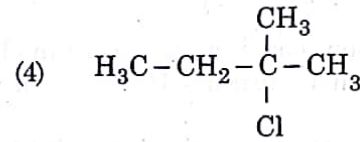
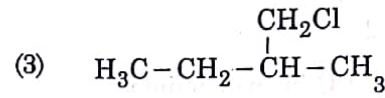
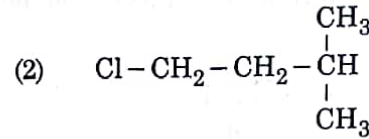
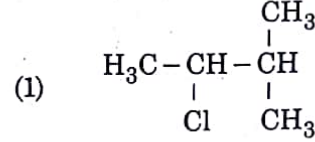

146. સ્ફટિક ક્ષેત્ર વાદ ને આધારે $K_4[Fe(CN)_6]$ માં મધ્યસ્થ પરમાણુની સાચી ઇલેક્ટ્રોન રચના શું છે?

(1) $e^4 t_2^2$

(2) $t_{2g}^4 e_g^2$

(3) $t_{2g}^6 e_g^0$

(4) $e^3 t_2^3$

147. નીચે આપેલામાંથી કોઈ એક ગ્રીન હાઉસ વાયુ નથી. જે શોધો.

- (1) સલ્ફર ડાયોક્સાઈડ
(2) નાઈટ્રસ ઓક્સાઈડ
(3) મિથેન
(4) ઓઝોન

148. રાસાયણિક પ્રક્રિયા માટે,

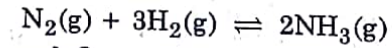

સાચો વિકલ્પ શું છે?

(1) $3 \frac{d[H_2]}{dt} = 2 \frac{d[NH_3]}{dt}$

(2) $-\frac{1}{3} \frac{d[H_2]}{dt} = -\frac{1}{2} \frac{d[NH_3]}{dt}$

(3) $-\frac{d[N_2]}{dt} = 2 \frac{d[NH_3]}{dt}$

(4) $-\frac{d[N_2]}{dt} = \frac{1}{2} \frac{d[NH_3]}{dt}$

149. The correct structure of tribromooxide is :

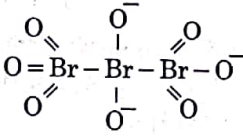
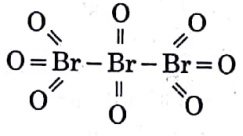
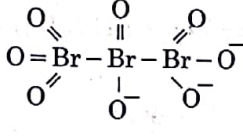
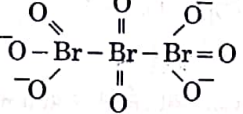
- (1) 
- (2) 
- (3) 
- (4) 

150. Which is the correct thermal stability order for H_2E ($E = O, S, Se, Te$ and Po) ?

- (1) $H_2Se < H_2Te < H_2Po < H_2O < H_2S$
 (2) $H_2S < H_2O < H_2Se < H_2Te < H_2Po$
 (3) $H_2O < H_2S < H_2Se < H_2Te < H_2Po$
 (4) $H_2Po < H_2Te < H_2Se < H_2S < H_2O$

151. Which will make basic buffer ?

- (1) 100 mL of 0.1 M HCl + 100 mL of 0.1 M NaOH
 (2) 50 mL of 0.1 M NaOH + 25 mL of 0.1 M CH_3COOH
 (3) 100 mL of 0.1 M CH_3COOH + 100 mL of 0.1 M NaOH
 (4) 100 mL of 0.1 M HCl + 200 mL of 0.1 M NH_4OH

152. Under isothermal condition, a gas at 300 K expands from 0.1 L to 0.25 L against a constant external pressure of 2 bar. The work done by the gas is :

[Given that 1 L bar = 100 J]

- (1) 30 J
 (2) - 30 J
 (3) 5 kJ
 (4) 25 J

149. ટ્રાયબ્રોમોઓક્સાઇડ નું સાચું બંધારણ શોધો.

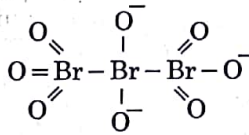
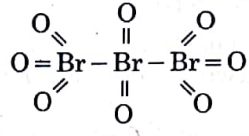
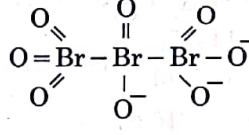
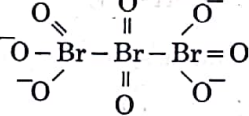
- (1) 
- (2) 
- (3) 
- (4) 

150. H_2E ($E = O, S, Se, Te$ અને Po) માટે સાચો ઉષ્મીય સ્થિરતાનો ક્રમ નીચે આપેલામાંથી શોધો.

- (1) $H_2Se < H_2Te < H_2Po < H_2O < H_2S$
 (2) $H_2S < H_2O < H_2Se < H_2Te < H_2Po$
 (3) $H_2O < H_2S < H_2Se < H_2Te < H_2Po$
 (4) $H_2Po < H_2Te < H_2Se < H_2S < H_2O$

151. નીચેનામાંથી કયું બેઝિક બફર બનશે?

- (1) 0.1 M HCl નું 100 mL + 0.1 M NaOH નું 100 mL
 (2) 0.1 M NaOH નું 50 mL + 0.1 M CH_3COOH નું 25 mL
 (3) 0.1 M CH_3COOH નું 100 mL + 0.1 M NaOH નું 100 mL
 (4) 0.1 M HCl નું 100 mL + 0.1 M NH_4OH નું 200 mL

152. સમતાપી પરિસ્થિતિમાં, 300 K પર તેમજ 2 બાર ના અચળ બાહ્ય દબાણ ના લીધે એક વાયુ 0.1 L માંથી 0.25 L વિસ્તરે છે. તો વાયુ વડે થતું કાર્ય શું હશે? [1 L બાર = 100 J આપેલ છે]

- (1) 30 J
 (2) - 30 J
 (3) 5 kJ
 (4) 25 J

R6

36

153. The manganate and permanganate ions are tetrahedral, due to :

- (1) The π -bonding involves overlap of d-orbitals of oxygen with d-orbitals of manganese
- (2) The π -bonding involves overlap of p-orbitals of oxygen with d-orbitals of manganese
- (3) There is no π -bonding
- (4) The π -bonding involves overlap of p-orbitals of oxygen with p-orbitals of manganese

154. 4d, 5p, 5f and 6p orbitals are arranged in the order of decreasing energy. The correct option is :

- (1) $5f > 6p > 4d > 5p$
- (2) $5f > 6p > 5p > 4d$
- (3) $6p > 5f > 5p > 4d$
- (4) $6p > 5f > 4d > 5p$

155. Which of the following species is not stable ?

- (1) $[\text{SiCl}_6]^{2-}$
- (2) $[\text{SiF}_6]^{2-}$
- (3) $[\text{GeCl}_6]^{2-}$
- (4) $[\text{Sn}(\text{OH})_6]^{2-}$

156. The biodegradable polymer is :

- (1) Buna-S
- (2) nylon-6, 6
- (3) nylon 2-nylon 6
- (4) nylon-6

157. Which of the following diatomic molecular species has only π bonds according to Molecular Orbital Theory ?

- (1) Be_2
- (2) O_2
- (3) N_2
- (4) C_2

158. The most suitable reagent for the following conversion, is :

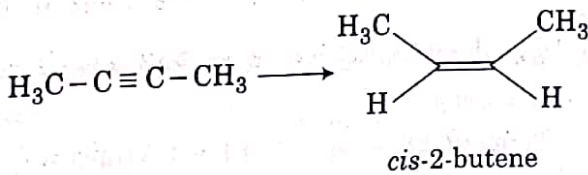

- (1) $\text{Hg}^{2+} / \text{H}^+, \text{H}_2\text{O}$
- (2) $\text{Na} / \text{liquid NH}_3$
- (3) $\text{H}_2, \text{Pd} / \text{C}, \text{quinoline}$
- (4) Zn / HCl

153. મેંગેનેટ અને પરમેંગેનેટ આયનો સમચતુષ્ફલકીય છે તે નીચેનામાંથી કોના કારણે છે ?

- (1) π -બંધનમાં, ઓક્સિજન ની d-કક્ષકોના આરંભ સાથે મેંગેનીઝ ની d-કક્ષકો સંકળાયેલ છે.
- (2) π -બંધનમાં, ઓક્સિજન ની p-કક્ષકો ના આરંભ સાથે મેંગેનીઝ ની d-કક્ષકો સંકળાયેલ છે.
- (3) π -બંધન થતું નથી.
- (4) π -બંધનમાં, ઓક્સિજન ની p-કક્ષકોના આરંભ સાથે મેંગેનીઝ ની p-કક્ષકો સંકળાયેલ છે.

154. 4d, 5p, 5f અને 6p કક્ષકોને ઊર્જા (શક્તિ) ના ઉતરતા ક્રમમાં ગોઠવો. સાચો વિકલ્પ શોધો.

- (1) $5f > 6p > 4d > 5p$
- (2) $5f > 6p > 5p > 4d$
- (3) $6p > 5f > 5p > 4d$
- (4) $6p > 5f > 4d > 5p$

155. નીચે આપેલી સ્પીસીઓમાંથી કઈ એક સ્થાયી નથી ?

- (1) $[\text{SiCl}_6]^{2-}$
- (2) $[\text{SiF}_6]^{2-}$
- (3) $[\text{GeCl}_6]^{2-}$
- (4) $[\text{Sn}(\text{OH})_6]^{2-}$

156. જૈવવિઘટનીય બહુલક શોધો.

- (1) બ્યુના-S
- (2) નાયલોન-6, 6
- (3) નાયલોન 2-નાયલોન 6
- (4) નાયલોન-6

157. આણ્વિક કક્ષકવાદ ને આધારે નીચે આપેલામાંથી કઈ દ્વિપરમાણ્વિક આણ્વિક સ્પીસીઝ પાસે ફક્ત π બંધો છે ?

- (1) Be_2
- (2) O_2
- (3) N_2
- (4) C_2

158. નીચે આપેલા રૂપાંતરણ માટે સૌથી સુસંગત પ્રક્રિયક નીચેના માંથી શોધો.

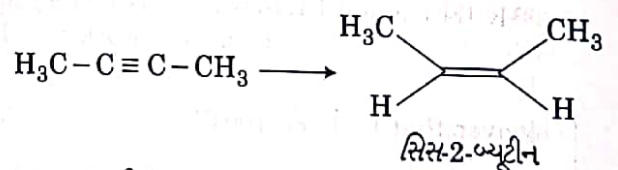

- (1) $\text{Hg}^{2+} / \text{H}^+, \text{H}_2\text{O}$
- (2) $\text{Na} / \text{પ્રવાહી NH}_3$
- (3) $\text{H}_2, \text{Pd} / \text{C}, \text{ક્વિનોલીન}$
- (4) Zn / HCl

159. The method used to remove temporary hardness of water is :

- (1) Synthetic resins method
- (2) Calgon's method
- (3) Clark's method
- (4) Ion-exchange method

160. Which one is malachite from the following ?

- (1) $\text{CuCO}_3 \cdot \text{Cu(OH)}_2$
- (2) CuFeS_2
- (3) Cu(OH)_2
- (4) Fe_3O_4

161. Which of the following is incorrect statement ?

- (1) SnF_4 is ionic in nature
- (2) PbF_4 is covalent in nature
- (3) SiCl_4 is easily hydrolysed
- (4) GeX_4 ($X = \text{F, Cl, Br, I}$) is more stable than GeX_2

162. The number of moles of hydrogen molecules required to produce 20 moles of ammonia through Haber's process is :

- (1) 40
- (2) 10
- (3) 20
- (4) 30

163. Identify the incorrect statement related to PCl_5 from the following :

- (1) PCl_5 molecule is non-reactive
- (2) Three equatorial P - Cl bonds make an angle of 120° with each other
- (3) Two axial P - Cl bonds make an angle of 180° with each other
- (4) Axial P - Cl bonds are longer than equatorial P - Cl bonds

164. For a cell involving one electron $E_{\text{cell}}^\ominus = 0.59 \text{ V}$ at 298 K, the equilibrium constant for the cell reaction is :

$$\left[\text{Given that } \frac{2.303 RT}{F} = 0.059 \text{ V at } T = 298 \text{ K} \right]$$

- (1) 1.0×10^{30}
- (2) 1.0×10^2
- (3) 1.0×10^5
- (4) 1.0×10^{10}

159. પાણીની અસ્થાયી કઠિનતા દૂર કરવા માટે નીચેનામાંથી કઈ પદ્ધતિનો ઉપયોગ થાય છે ?

- (1) સાંત્લેષિત રેઝીન પદ્ધતિ
- (2) કાલગોન પદ્ધતિ
- (3) ક્લર્ક પદ્ધતિ
- (4) આયન-વિનિમય પદ્ધતિ

160. નીચે આપેલામાંથી કયું એક મેલેકાઈટ છે ?

- (1) $\text{CuCO}_3 \cdot \text{Cu(OH)}_2$
- (2) CuFeS_2
- (3) Cu(OH)_2
- (4) Fe_3O_4

161. નીચે આપેલામાંથી કયું એક વિધાન ખોટું છે ?

- (1) SnF_4 ની પ્રકૃતિ આયનીક છે.
- (2) PbF_4 ની પ્રકૃતિ સહસંયોજક છે.
- (3) SiCl_4 નું સરળતાથી જળવિભાજન થઈ શકે છે.
- (4) GeX_4 ($X = \text{F, Cl, Br, I}$) એ GeX_2 કરતા વધુ સ્થાયી છે.

162. હેબર પદ્ધતિ વડે એમોનિયા ના 20 મોલ નું ઉત્પાદન કરવા માટે હાઈડ્રોજન અણુઓના મોલ ની સંખ્યા શોધો.

- (1) 40
- (2) 10
- (3) 20
- (4) 30

163. નીચે આપેલામાંથી PCl_5 ને સંબંધિત ખોટું વિધાન ઓળખો.

- (1) PCl_5 અણુ એ અક્રિય છે.
- (2) ત્રણ મધ્યવર્તી (equatorial) P - Cl આબંધો (બંધો) એકબીજાની સાથે 120° નો ખૂણો બનાવે છે.
- (3) બે અક્ષીય P - Cl આબંધો (બંધો) એકબીજાની સાથે 180° નો ખૂણો બનાવે છે.
- (4) અક્ષીય P - Cl બંધો, મધ્યવર્તી P - Cl બંધો કરતા લાંબા હોય છે.

164. 298 K પર કોષમાં ભાગ લેતો એક ઈલેક્ટ્રોન માટે $E_{\text{કોષ}}^\ominus = 0.59 \text{ V}$. તો કોષ પ્રક્રિયા માટે સંતુલન અચળાંક શોધો.

$$\left[T = 298 \text{ K પર } \frac{2.303 RT}{F} = 0.059 \text{ V આપેલ છે} \right]$$

- (1) 1.0×10^{30}
- (2) 1.0×10^2
- (3) 1.0×10^5
- (4) 1.0×10^{10}

165. If the rate constant for a first order reaction is k , the time (t) required for the completion of 99% of the reaction is given by :

- (1) $t = 2.303/k$
- (2) $t = 0.693/k$
- (3) $t = 6.909/k$
- (4) $t = 4.606/k$

166. In which case change in entropy is negative ?

- (1) $2H(g) \rightarrow H_2(g)$
- (2) Evaporation of water
- (3) Expansion of a gas at constant temperature
- (4) Sublimation of solid to gas

167. Among the following, the narrow spectrum antibiotic is :

- (1) chloramphenicol
- (2) penicillin G
- (3) ampicillin
- (4) amoxycillin

168. Which mixture of the solutions will lead to the formation of negatively charged colloidal $[AgI]I^-$ sol. ?

- (1) 50 mL of 0.1 M $AgNO_3$ + 50 mL of 0.1 M KI
- (2) 50 mL of 1 M $AgNO_3$ + 50 mL of 1.5 M KI
- (3) 50 mL of 1 M $AgNO_3$ + 50 mL of 2 M KI
- (4) 50 mL of 2 M $AgNO_3$ + 50 mL of 1.5 M KI

169. The non-essential amino acid among the following is :

- (1) lysine
- (2) valine
- (3) leucine
- (4) alanine

165. જો પ્રથમ ક્રમ ની પ્રક્રિયા માટે વેગ અચળાંક k હોય તો, પ્રક્રિયા 99% પૂર્ણ કરવા માટે જરૂરી સમય (t) નીચેનામાંથી શોધો.

- (1) $t = 2.303/k$
- (2) $t = 0.693/k$
- (3) $t = 6.909/k$
- (4) $t = 4.606/k$

166. નીચે આપેલામાંથી કયા કિસ્સામાં એન્ટ્રોપીમાં થતો ફેરફાર ઋણ છે ?

- (1) $2H(g) \rightarrow H_2(g)$
- (2) પાણીનું બાષ્પીભવન
- (3) અચળ તાપમાન પર એક વાયુનું વિસ્તરણ
- (4) ધન નું વાયુમાં ઊર્ધ્વપાતન

167. નીચે આપેલામાંથી કોઈ એક સાંકડા (ઓછો વ્યાપ) વાર્ણપટ વાળું પ્રતિજીવીઓ છે જે શોધો.

- (1) ક્લોરએમ્ફેનિકોલ
- (2) પેનિસિલીન G
- (3) એમ્પીસિલિન
- (4) એમોક્સીસિલિન

168. ઋણભારિત કલીલમય $[AgI]I^-$ સોલ બનાવવા માટે નીચે આપેલાઓ માંથી કયા દ્રાવણનું મિશ્રણ દોરી જશે ?

- (1) 0.1 M $AgNO_3$ નું 50 mL + 0.1 M KI નું 50 mL
- (2) 1 M $AgNO_3$ નું 50 mL + 1.5 M KI નું 50 mL
- (3) 1 M $AgNO_3$ નું 50 mL + 2 M KI નું 50 mL
- (4) 2 M $AgNO_3$ નું 50 mL + 1.5 M KI નું 50 mL

169. નીચે આપેલામાંથી બિનઆવશ્યક એમિનો એસિડ શોધો.

- (1) લાઈસીન
- (2) વેલીન
- (3) લ્યુસીન
- (4) એલેનાઈન

170. Among the following, the reaction that proceeds through an electrophilic substitution, is :

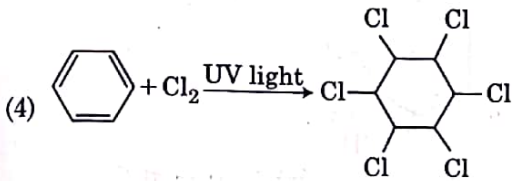
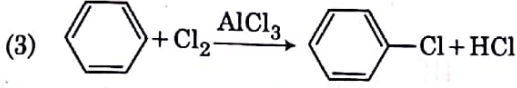
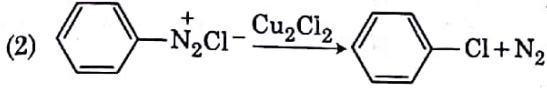
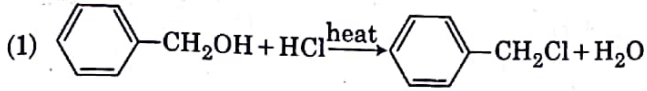

171. The compound that is most difficult to protonate is :

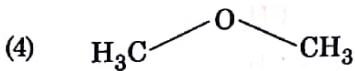
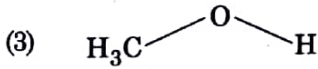
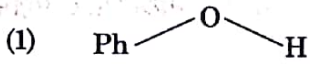

172. Match the following :

- | | |
|----------------------|-----------------------------------|
| (a) Pure nitrogen | (i) Chlorine |
| (b) Haber process | (ii) Sulphuric acid |
| (c) Contact process | (iii) Ammonia |
| (d) Deacon's process | (iv) Sodium azide or Barium azide |

Which of the following is the correct option ?

- | | | | | |
|-----|-------|-------|-------|-------|
| | (a) | (b) | (c) | (d) |
| (1) | (iv) | (iii) | (ii) | (i) |
| (2) | (i) | (ii) | (iii) | (iv) |
| (3) | (ii) | (iv) | (i) | (iii) |
| (4) | (iii) | (iv) | (ii) | (i) |

170. નીચે આપેલામાંથી કોઈ એક પ્રક્રિયા ઈલેક્ટ્રોન અનુરાગી વિસ્થાપન દ્વારા આગળ ધપે છે જે શોધો.

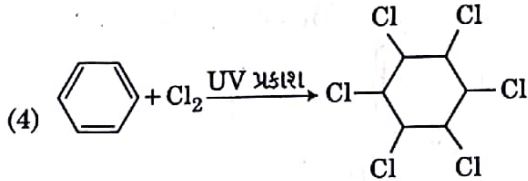
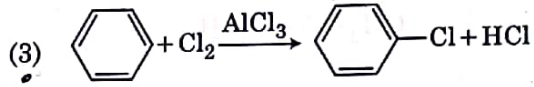
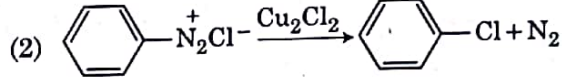
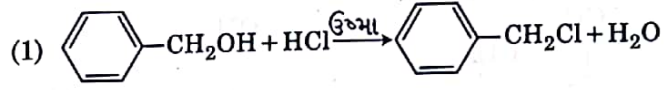

171. નીચે આપેલામાંથી કયું સંયોજન સૌથી મુશ્કેલીથી પ્રોટોનેટ થાય છે ?

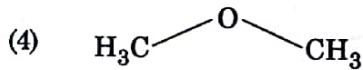
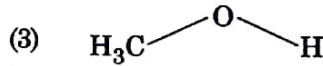
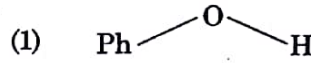

172. નીચે આપેલા ને જોડો :

- | | |
|-----------------------------|-------------------------------------|
| (a) શુદ્ધ નાઈટ્રોજન | (i) ક્લોરિન |
| (b) હેબર પદ્ધતિ | (ii) સલ્ફ્યુરિક એસિડ |
| (c) સંપર્ક પદ્ધતિ | (iii) એમોનિયા |
| (d) ડેકોન (Deacon's) પદ્ધતિ | (iv) સોડિયમ એઝાઇડ અથવા બેરીયમ એઝાઇડ |

નીચે આપેલામાંથી કયો એક સાચો વિકલ્પ છે ?

- | | | | | |
|-----|-------|-------|-------|-------|
| | (a) | (b) | (c) | (d) |
| (1) | (iv) | (iii) | (ii) | (i) |
| (2) | (i) | (ii) | (iii) | (iv) |
| (3) | (ii) | (iv) | (i) | (iii) |
| (4) | (iii) | (iv) | (ii) | (i) |

173. The structure of intermediate A in the following reaction, is :

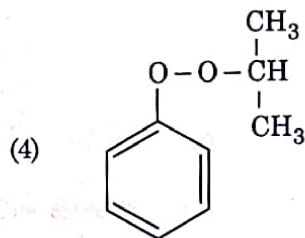
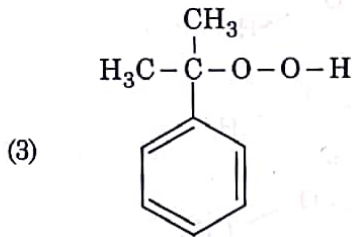
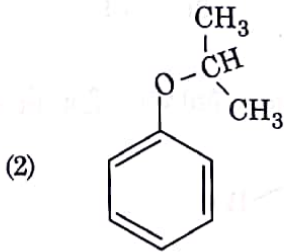
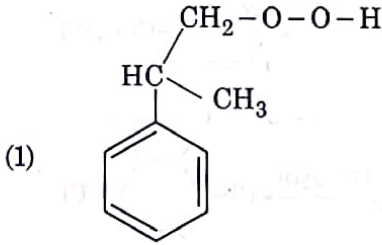
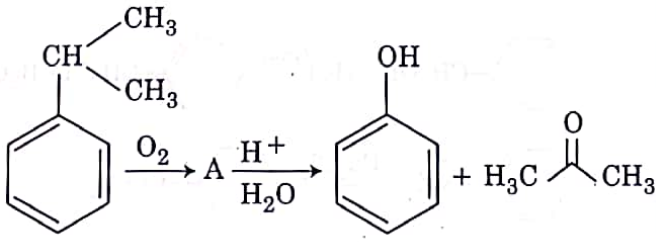

174. pH of a saturated solution of $Ca(OH)_2$ is 9. The solubility product (K_{sp}) of $Ca(OH)_2$ is :

- (1) 0.5×10^{-10}
- (2) 0.5×10^{-15}
- (3) 0.25×10^{-10}
- (4) 0.125×10^{-15}

175. A compound is formed by cation C and anion A. The anions form hexagonal close packed (hcp) lattice and the cations occupy 75% of octahedral voids. The formula of the compound is :

- (1) C_4A_3
- (2) C_2A_3
- (3) C_3A_2
- (4) C_3A_4

173. મધ્યવર્તી A નું બંધારણ નીચે આપેલ પ્રક્રિયામાં શોધો.

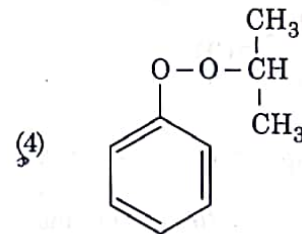
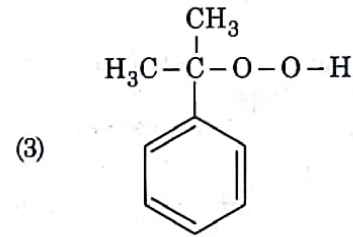
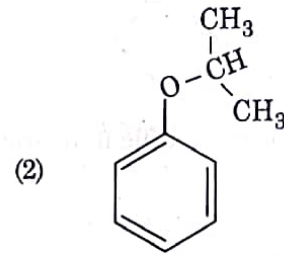
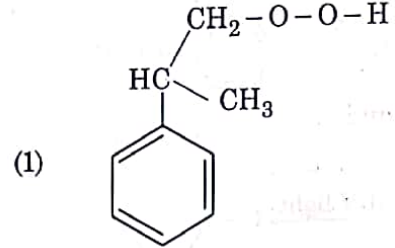
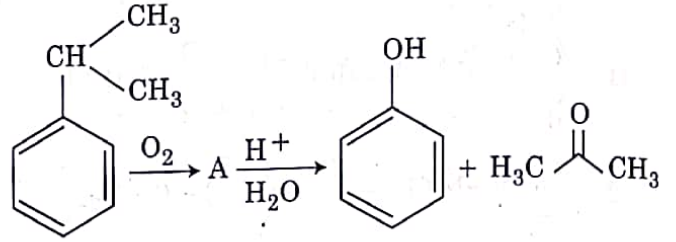

174. $Ca(OH)_2$ ના સંતૃપ્ત દ્રાવણની pH 9 છે. તો $Ca(OH)_2$ નો દ્રાવ્યતા ગુણાકાર (K_{sp}) શું છે?

- (1) 0.5×10^{-10}
- (2) 0.5×10^{-15}
- (3) 0.25×10^{-10}
- (4) 0.125×10^{-15}

175. ધન આયન C અને ઋણ આયન A વડે એક સંયોજન બને છે. ઋણ આયનો હેક્ઝાગોનલ ક્લોઝ પેક (hcp) લેટીસ બનાવે છે અને ધન આયનો 75% અષ્ટકોણીય છિદ્રો રોકે છે. તો સંયોજન નું સૂત્ર શોધો.

- (1) C_4A_3
- (2) C_2A_3
- (3) C_3A_2
- (4) C_3A_4

176. Which of the following reactions are disproportionation reaction ?

- (a) $2\text{Cu}^+ \rightarrow \text{Cu}^{2+} + \text{Cu}^0$
 (b) $3\text{MnO}_4^{2-} + 4\text{H}^+ \rightarrow 2\text{MnO}_4^- + \text{MnO}_2 + 2\text{H}_2\text{O}$
 (c) $2\text{KMnO}_4 \xrightarrow{\Delta} \text{K}_2\text{MnO}_4 + \text{MnO}_2 + \text{O}_2$
 (d) $2\text{MnO}_4^- + 3\text{Mn}^{2+} + 2\text{H}_2\text{O} \rightarrow 5\text{MnO}_2 + 4\text{H}^+$

Select the correct option from the following :

- (1) (a) and (d) only
 (2) (a) and (b) only
 (3) (a), (b) and (c)
 (4) (a), (c) and (d)

177. For an ideal solution, the correct option is :

- (1) $\Delta_{\text{mix}} G = 0$ at constant T and P
 (2) $\Delta_{\text{mix}} S = 0$ at constant T and P
 (3) $\Delta_{\text{mix}} V \neq 0$ at constant T and P
 (4) $\Delta_{\text{mix}} H = 0$ at constant T and P

178. A gas at 350 K and 15 bar has molar volume 20 percent smaller than that for an ideal gas under the same conditions. The correct option about the gas and its compressibility factor (Z) is :

- (1) $Z < 1$ and repulsive forces are dominant
 (2) $Z > 1$ and attractive forces are dominant
 (3) $Z > 1$ and repulsive forces are dominant
 (4) $Z < 1$ and attractive forces are dominant

179. The correct order of the basic strength of methyl substituted amines in aqueous solution is :

- (1) $\text{CH}_3\text{NH}_2 > (\text{CH}_3)_2\text{NH} > (\text{CH}_3)_3\text{N}$
 (2) $(\text{CH}_3)_2\text{NH} > \text{CH}_3\text{NH}_2 > (\text{CH}_3)_3\text{N}$
 (3) $(\text{CH}_3)_3\text{N} > \text{CH}_3\text{NH}_2 > (\text{CH}_3)_2\text{NH}$
 (4) $(\text{CH}_3)_3\text{N} > (\text{CH}_3)_2\text{NH} > \text{CH}_3\text{NH}_2$

180. Enzymes that utilize ATP in phosphate transfer require an alkaline earth metal (M) as the cofactor. M is :

- (1) Sr
 (2) Be
 (3) Mg
 (4) Ca

176. નીચે આપેલી પ્રક્રિયાઓમાંથી કઈ એક વિષમીકરણ પ્રક્રિયા છે ?

- (a) $2\text{Cu}^+ \rightarrow \text{Cu}^{2+} + \text{Cu}^0$
 (b) $3\text{MnO}_4^{2-} + 4\text{H}^+ \rightarrow 2\text{MnO}_4^- + \text{MnO}_2 + 2\text{H}_2\text{O}$
 (c) $2\text{KMnO}_4 \xrightarrow{\Delta} \text{K}_2\text{MnO}_4 + \text{MnO}_2 + \text{O}_2$
 (d) $2\text{MnO}_4^- + 3\text{Mn}^{2+} + 2\text{H}_2\text{O} \rightarrow 5\text{MnO}_2 + 4\text{H}^+$

નીચે આપેલામાંથી સાચો વિકલ્પ પસંદ કરો.

- (1) ફક્ત (a) અને (d)
 (2) ફક્ત (a) અને (b)
 (3) (a), (b) અને (c)
 (4) (a), (c) અને (d)

177. એક આદર્શ દ્રાવણ માટે, સાચો વિકલ્પ શું છે ?

- (1) અચળ T અને P પર $\Delta_{\text{mix}} G = 0$
 (2) અચળ T અને P પર $\Delta_{\text{mix}} S = 0$
 (3) અચળ T અને P પર $\Delta_{\text{mix}} V \neq 0$
 (4) અચળ T અને P પર $\Delta_{\text{mix}} H = 0$

178. એક વાયુ નું મોલર કદ 350 K અને 15 બાર પર આદર્શ વાયુની તેજ પરિસ્થિતિમાં સરખામણી કરતાં તે 20 પ્રતિશત નાનું છે. તો વાયુ માટે સાચો વિકલ્પ અને તેનો દબનીય અવયવ (Z) શોધો.

- (1) $Z < 1$ અને અપાકર્ષણ બળો પ્રભાવી છે.
 (2) $Z > 1$ અને આકર્ષણ બળો પ્રભાવી છે.
 (3) $Z > 1$ અને અપાકર્ષણ બળો પ્રભાવી છે.
 (4) $Z < 1$ અને આકર્ષણ બળો પ્રભાવી છે.

179. જલીય દ્રાવણમાં મિથાઈલ વિસ્થાપિત એમાઈનોની બેઝિક સામર્થ્ય નો સાચો ક્રમ શોધો.

- (1) $\text{CH}_3\text{NH}_2 > (\text{CH}_3)_2\text{NH} > (\text{CH}_3)_3\text{N}$
 (2) $(\text{CH}_3)_2\text{NH} > \text{CH}_3\text{NH}_2 > (\text{CH}_3)_3\text{N}$
 (3) $(\text{CH}_3)_3\text{N} > \text{CH}_3\text{NH}_2 > (\text{CH}_3)_2\text{NH}$
 (4) $(\text{CH}_3)_3\text{N} > (\text{CH}_3)_2\text{NH} > \text{CH}_3\text{NH}_2$

180. ફોસ્ફેટ સ્થાનાન્તર જ્યારે ઉત્સેચકો ATP નો ઉપયોગ કરે ત્યારે આલ્કલાઈન અર્થ ધાતુ (M) સહઅયુગ્મક (cofactor) તરીકે જરૂરી બને છે. તો M શું છે ?

- (1) Sr
 (2) Be
 (3) Mg
 (4) Ca